

一部キャンペーン対象品のキャンペーン期間は **～2024年6月30日迄**

※大幅な為替変動などにより、キャンペーンを中止、もしくはキャンペーン価格を改訂させて頂く場合がございます。予めご了承下さい。

### トレフ キャップロックチューブ

キャンペーン P9

Swiss Quality 



### トレフ スタANDARDキャップチューブ

P10

**DNA  
低吸着**



### ゲノムDNAワンステップ精製

P96

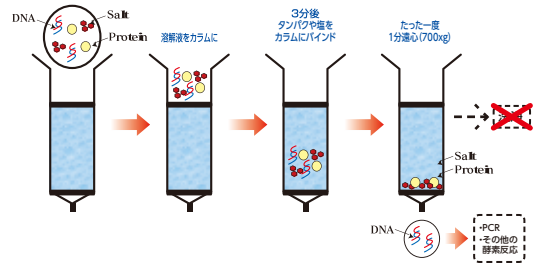

### ダイレクトサーマルプリンター +専用クライオタグ

P43



### トレフ ディープウェルプレート

P15



### JIS T 8116 (ASTM F739) 耐透過性試験データ、ご請求ください

アルファテック  
02-100

耐透過性インナークラブ



ケミカルレジスタント  
93-260

耐透過性に最も優れた  
使い捨てグローブ



ASTM F739 (JIS T 8116) 耐透過性試験データ (例)

品名	材質	厚さ (mm)	透液率 (%)	透気率 (%)
02-100	ニトリル	0.15	0.0	0.0
93-260	ニトリル	0.15	0.0	0.0
92-600	ニトリル	0.15	0.0	0.0

タッチ エヌ タフ  
92-600

脱着性と薬品飛沫耐性



バイオプロセス製品 P5~8

全スケールを  
シェーカーで

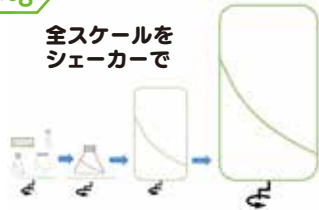

低酸素培養にも



125/250/500ml  
フラスコ



3L/12Lシングルユース



50L/200Lシングルユース

# キャップロック チューブ

詳しくは **P9**



**DNA低吸着**

→詳しくはP11

0.5ml



0.5 ml 注文コード 0301500  
500 本入 ¥3,700

キャンペーン価格  
¥2,960/@6.0

1.5ml



1.5 ml 注文コード 0300400  
1,000 本入 ¥7,500

キャンペーン価格  
¥6,000/@6.0

2.0ml



2.0 ml 注文コード 0301800  
500 本入 ¥4,500

キャンペーン価格  
¥3,600/@7.2

1. クリップでしっかりとロックします
2. リップできちんとシールします
3. 曲げやすいヒンジできちんと閉まります



**キャップロック**  
ロックするシステムで、  
キャップが開いてしまう  
のを防ぎます。

- RNase, DNase, Human DNA, PCR inhibitors, Endotoxins, ATP フリー
- ISO14644-1 Class 8 のクリーンルームで製造されています
- パージンポリプロピレンで製造されています
- 成型時に潤滑剤、界面活性剤は一切使用されていません

遠心: ~30,000 xg (2.0ml チューブは ~20,000 xg)  
オートクレーブ: 121°C、20分  
温度範囲: -190°C ~ 121°C

**SAMPLE**

Ready to Use

**大幅値下げ!!**

詳しくは **P14**



# Roche® LightCycler® 480 用 qPCR プレート 96 ウェル

**SAMPLE** **DNA低吸着**

ハーフスカート  
ロー

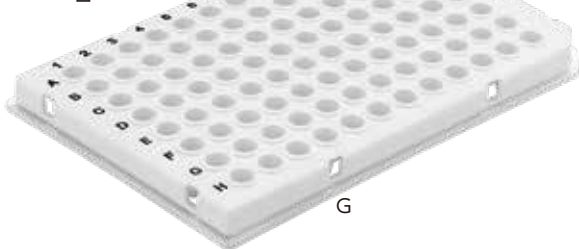

ハーフスカート  
ロー



写真	注文コード	ウェル数	容量	スカート	プロファイル	材質	カラー	入数	価格	キャンペーン価格	メーカーコード
G	0302590	96	0.15ml	ハーフ	ロー	PP	ホワイト	50(10×5)	¥61,100	→ <b>¥29,000</b>	96.10867.9.01
H	0302600	96	0.15ml	ハーフ	ロー	PP	ホワイト	50(10×5)	¥70,400	→ <b>¥38,500</b>	96.10868.9.01

シーリング  
フィルムつき

LightCycler®は Roche 社の登録商標です。

# トレフ ディープウェルプレート

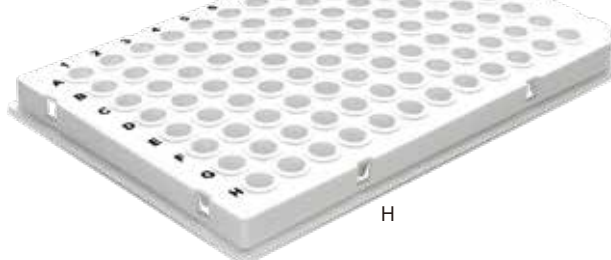
詳しくは P15



SAMPLE



# トレフ シーリング フォイル

詳しくは P17

圧がかかった部分だけ接着

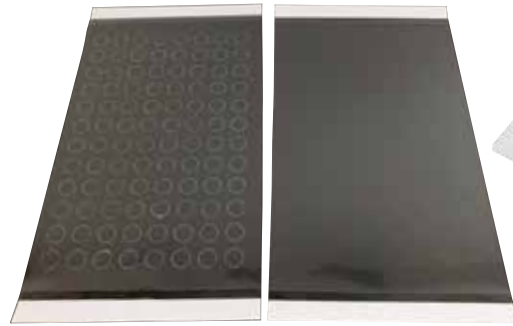

使用後 ← 使用前

20% OFF

1.2ml 透明ポリスチレン製 - 20℃～60℃ (オートクレーブ不可)

1.2ml ポリプロピレン製 - 80℃～オートクレーブ (121℃20分)

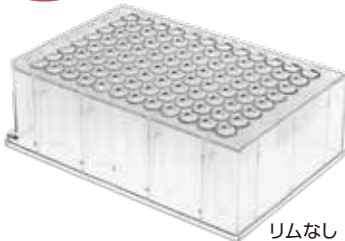

リムなし



リム付



リムなし



リム付

# アンセル グローブ各種

詳しくは P51～57

JIST8116 (ASTM F739) 耐透過性データ ご請求ください



耐薬品性

→ P52

ケミカル レジスタント 93-260



1日何度も脱着

→ P53

タッチ エヌ タフ 92-600



滑らない! ラテックス製

→ P56

ダイヤモンド グリップ プラス



ロングタイプ

→ P54

スプリーノ プラス 93-753



素手感覚 250枚入

→ P55

エクシード 93-733



→ P54

スプリーノ 93-743



⇒ P92

32%  
OFF

シーナゲル  
アガロースの協力剤



⇒ P93

20%  
OFF

PBSバッファー  
100mlサイズ お試しキャンペーン



⇒ P87

20%  
OFF

インテリミキサー  
本体 キャンペーン



⇒ P84

24%  
OFF

手のひらサイズ  
ボルテックスミキサーV-3



⇒ P84

20%  
OFF

6サイズのチューブを同時に  
ボルテキサー



⇒ P85

20%  
OFF

ミニ遠心機  
スプラウト plus



⇒ P38

21%  
OFF

軽量UV耐性  
RF3000



⇒ P26

50%  
OFF

250mlサイズ用  
ボトルラック



⇒ P37

30%  
OFF

低吸着樹脂  
ネプチューンバリアチップ



⇒ P29

20%  
OFF

漏れても安心  
PP製フリーザーボックス



⇒ P57

20%  
OFF

吸水シート  
ディスポドレープ



⇒ P58

20%  
OFF

6タイプから選べる  
濃縮液体洗剤



# Kuhner GasDivider

## ガス ディバイダー

初期費用とランニングコストを抑えて  
様々な環境条件で振とう培養



注文コード	品名	入数	価格
SMGD00001	ガスディバイダー	1	¥217,000
SMGD00013	エアレーションキャップ Corning 125 ml	1	¥62,100
SMGD00014	エアレーションキャップ Corning 250 ml	1	¥62,100
SMGD00015	エアレーションキャップ Corning 500 ml	1	¥62,100
SMT000040	フレックスキャップ	1	¥104,000
SMGD00002	ガスディバイダーレベリングセット	1	¥24,800

## Kuhner GasDivider (ガス ディバイダー)

Kuhner FlowConなどの装置で作製した混合ガスを、複数のフラスコへ分配します。

この際、作製された混合ガスは乾燥しており、加湿する必要があります。

また、複数のフラスコへ均等に分配する必要があります。この課題をすべて解決するのがKuhner GasDivider (ガスディバイダー) です。

- 混合ガスは、ガスディバイダーのウォーターカラムを必ず通過し、その際に加湿されます。
- 接続するフラスコのタイプ、チューブの長さや経路に設置されるフィルターに影響されることなく、ガスを均等に分配します。
- ガスディバイダーは、フラスコと同じインキュベーターの中に設置しますので、供給されるガスフローの温度はインキュベーターの温度になります。



## Kuhner AerationCap (エアレーション キャップ)

- Kuhner AerationCaps (エアレーションキャップ) は、シングルユースの三角フラスコ (Corning) の上に取り付けます。
- 取付部はクリップシステムになっていますので、装着は簡単です。
- 二つの同じソケット/ノズルがついており、片方はガスのインフロー、もう片方はガスのアウトフロー用になります。ルアーロック2か所、シーリングリング付
- ガスディバイダーと接続するのは簡単で、フラスコのフィルターの上部にコントロールされた環境を作り出します。



## Kuhner FlexCap (フレックス キャップ)

- 用途はエアレーションキャップと同様ですが、フラスコを選ばずに取り付けることが可能です。

※フラスコのキャップは外してお使い頂くタイプです



# シングルユース シェーキング バイリアクター



～ Kuhner キューナー OSB シリーズ ～



- ヒト細胞、哺乳類細胞、植物細胞を培養する研究開発やプロセス開発、製造に最適です
  - シングルユースバッグの中には何もなく、セットアップが非常に簡単です
  - フラスコと同じように「振とう」するバイリアクターですので、スケールアップがシンプルです
  - 測定、モニタリングをしながらのpH/DOコントロールが可能です
  - ペリスタポンプ×3基、混合ガス作成装置FlowConはシステムに組み込まれています
  - 操作、モニタリング、記録、監査証跡はKuhner Insightソフトウェア内蔵のタッチスクリーンで行います
- \* シングルユースバッグの仕様に関しては別途ご照会ください

～ トラブルフリーのスケールアップ ～

プレートやフラスコからスケールアップする際、どのスケールでも流体力学が一貫していますので、培養条件を再現することが可能になります。

1mlから200lまで  
全スケールをシェーカーで

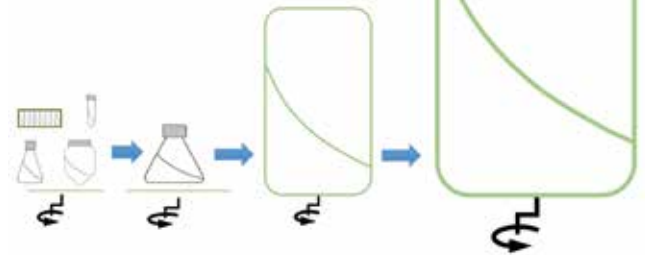

- 哺乳類細胞
- 昆虫細胞
- 植物細胞
- カビ
- 幹細胞
- mRNAの攪拌
- 食品アプリケーション

など様々な分野で

## SB10 - X



SB10-X (12-ℓ モジュール装着時)  
培養液量：4 ℓ ～ 12 ℓ



SB10-X (3-ℓ モジュール装着時)  
培養液量：1.5 ℓ ～ 3 ℓ

SB50 - X



SB50-X

培養液量：15 ℓ ～ 50 ℓ

SB200 - X



SB200-X

培養液量：50 ℓ ～ 200 ℓ

主な仕様

	SB10-X 3-Lモジュール	SB10-X 12-Lモジュール	SB50-X	SB200-X
培養液量	1.5～3 ℓ	4～12 ℓ	15～50 ℓ	50～200 ℓ
回転数	20rpm～140rpm		～150rpm	～80rpm (110rpm / 50Lアダプター使用時)
回転精度	±0.5rpm		±0.5rpm	
回転直径	12.5 / 25 / 50mm (3L : 25mm, 12L : 50mm 推奨)		50mm	
設定温度	～40°C		～40°C	
冷却	なし(低温室で使用可)		冷却水循環可 * 要別途システム	
フィルターヒーター	1 か所		2 か所	
温度範囲	約40°C		～45°C	
pH 測定範囲	pH5.5～pH8.5		pH5.5～pH8.5	
pH 精度	±pH0.05 (1点校正実施時) ±pH0.10 (出荷前校正のみ)		±pH0.05 (1点校正実施時) ±pH0.10 (出荷前校正のみ)	
pH ドリフト	< pH0.005 / 日		< pH0.005 / 日	
DO 測定範囲	0%～100%DO		0%～100%DO	
DO 精度(センサー)	±0.1%O <sub>2</sub> (20.9%O <sub>2</sub> 時)		±0.1%O <sub>2</sub> (20.9%O <sub>2</sub> 時)	
DO 精度(システム)	±10%O <sub>2</sub>		±10%O <sub>2</sub>	
DO ドリフト	< 0.015O <sub>2</sub> / 日		< 0.015O <sub>2</sub> / 日	
ペリスタポンプ(小)	Watson-Marlow 313VBM / D × 3基		Watson-Marlow 313VBM / D × 2基	
ペリスタポンプ(大)	なし		Watson-Marlow 520VBM / R2 × 1基	
ガス インプット	Air / O <sub>2</sub> / N <sub>2</sub> / CO <sub>2</sub>		Air / O <sub>2</sub> / N <sub>2</sub> / CO <sub>2</sub>	
ガスフローレート	N <sub>2</sub> / O <sub>2</sub> / Air:0.1-1.99L / 分 CO <sub>2</sub> :0.1-1.4L / 分		0～20sL / 分	
ガスフロー精度	±1.3%		±1.5%	

# Kuhner Shaker フィーディング テクノロジー



Fed-Batch 培養で「最も生産性の高い株」をお探しではありませんか？



## フィードプレート Low / Standard / High リリース (グルコース)

注文コード	メーカーコード	48時間 放出量	ウェル数(形状)	価格
97P0101	SMFP01001	5mg	96○	¥37,800
97P0801	SMFP08001	10mg	96○	¥37,800
97P0701	SMFP07001	3mg	96○	¥37,800
97P0102	SMFP01002	6mg	96□	¥37,800
97P0402	SMFP04002	12mg	96□	¥37,800
97P0802	SMFP08002	14mg	96□	¥37,800
97P0702	SMFP07002	4mg	96□	¥37,800
97P0804	SMFP08004	23mg	48○	¥56,000
97P0103	SMFP01003	30mg	24□	¥40,600
97P0403	SMFP04003	48mg	24□	¥40,600
97P0803	SMFP08003	60mg	24□	¥40,600
97P0703	SMFP07003	18mg	24□	¥46,000

放出量は37°C時、10mM PBSバッファーを使用して決定しています。お客様の培養条件、培地で実際の放出量をご確認ください。

Kuhner フィーディングテクノロジーにより、Fed-Batchモードでのハイスループト スクリーニングを実現します。放散によるFed-Batchシステムで、滅菌済みですすぐにお使いになれます。これにより、不要な副産物を伴うオーバーフロー代謝を減らすことができるほか、酸素が足りない状況も回避することができます。スクリーニング結果が向上し、高い産物生産を実現します。

## フィードプレート High リリース プラス (グルコース)

注文コード	メーカーコード	48時間 放出量	ウェル数(形状)	価格
97P2701	SMFP02701	15mg	96○	¥42,000
97P2702	SMFP02702	18mg	96□	¥42,000
97P2704	SMFP02704	36mg	48○	¥61,600
97P2703	SMFP02703	80mg	24□	¥44,800

放出量は37°C時、10mM PBSバッファーを使用して決定しています。お客様の培養条件、培地で実際の放出量をご確認ください。

## 主な商品のグルコース放出グラフ

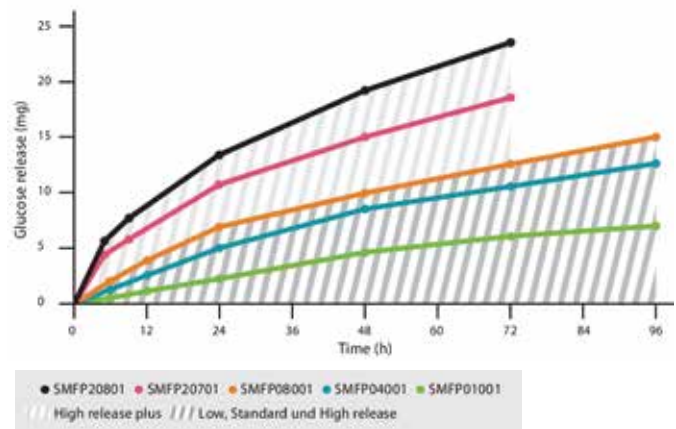

放出量は37°C時、10mM PBSバッファーを使用して決定しています。お客様の培養条件、培地で実際の放出量をご確認ください。

## フィードプレート Low / High リリース (グリセロール)

注文コード	メーカーコード	48時間 放出量	ウェル数(形状)	価格
97P1101	SMFP11001	3.5mg	96○	¥37,800
97P1201	SMFP12001	6.5mg	96○	¥37,800
97P1102	SMFP11002	5mg	96□	¥37,800
97P1202	SMFP12002	10mg	96□	¥37,800
97P1104	SMFP11004	10mg	48○	¥56,000
97P1204	SMFP12004	19mg	48○	¥56,000
97P1103	SMFP11003	27mg	24□	¥40,600
97P1203	SMFP12003	40mg	24□	¥40,600

放出量は37°C時、10mM PBSバッファーを使用して決定しています。お客様の培養条件、培地で実際の放出量をご確認ください。

## フィードビーズ (Φ12mm,h3mm / SMFB08002のみΦ24mm,h3mm)

注文コード	メーカーコード	48時間 放出量	ウェル数(形状)	価格
98B0101	SMFB01001	32mg	グルコース(25錠)	¥16,800
98B0201	SMFB02001	40mg	グルコース(25錠)	¥19,600
98B0801	SMFB08001	75mg	グルコース(25錠)	¥22,400
98B0802	SMFB08002	225mg	グルコース(20錠)	¥33,600
98B1101	SMFB11001	15mg	グリセロール(25錠)	¥19,600
98B1201	SMFB12001	40mg	グリセロール(25錠)	¥25,200
98B7811	SMFB78011	測定中	グルタミン(25錠)	別途

放出量は37°C時、10mM PBSバッファーを使用して決定しています。お客様の培養条件、培地で実際の放出量をご確認ください。



# 1.5ml キャップロックチューブ

キャンペーン



RNase/DNase Free Human DNA Free PCR inhibitors Free Endotoxins Free ATP Free



包装がジップ式になりました

## DNA 低吸着 LoTrace DNA™

- RNase, DNase, Human DNA, PCR inhibitors, Endotoxins, ATP を含まない製品です
- 微生物を制御した、ISO14644-1 Class 8 のクリーンルームで製造されています
- メディカルグレードのバージンポリプロピレンで製造されており、添加剤などは一切使用されていません
- 成型時に潤滑剤、界面活性剤は一切使用されておらず、表面のコーティングなどありません

最大遠心力：～30,000xg  
オートクレーブ可能：121℃、20分  
温度範囲：-190℃～121℃



**キャップロック**  
ロックするシステムで、  
キャップが開いてしまうのを防ぎます。

SAMPLE

Ready to Use

注文コード 0300400  
メーカーコード 96.08668.9.01

¥7,500 / 1,000本

↓  
キャンペーン価格

**¥6,000/@6.0**

# キャップロック チューブ

キャンペーン



DNA低吸着

→詳しくはP4

0.5ml



0.5 ml 注文コード 0301500  
メーカーコード 96.10833.9.01  
500 本入 ¥3,700

↓  
キャンペーン価格  
**¥2,960/@6.0**

1.5ml



1.5 ml 注文コード 0300400  
メーカーコード 96.08668.9.01  
1,000 本入 ¥7,500

↓  
キャンペーン価格  
**¥6,000/@6.0**

2.0ml



2.0 ml 注文コード 0301800  
メーカーコード 96.10834.9.01  
500 本入 ¥4,500

↓  
キャンペーン価格  
**¥3,600/@7.2**

- 1.クリップでしっかりとロックします
- 2.リップできちんとシールします
- 3.曲げやすいヒンジできちんと閉まります



**キャップロック**  
ロックするシステムで、  
キャップが開いてしまうのを防ぎます。

- RNase, DNase, Human DNA, PCR inhibitors, Endotoxins, ATP フリー
- ISO14644-1 Class 8 のクリーンルームで製造されています
- バージンポリプロピレンで製造されています
- 成型時に潤滑剤、界面活性剤は一切使用されていません

遠心：～30,000xg (2.0ml チューブは～20,000xg)  
オートクレーブ：121℃、20分  
温度範囲：-190℃～121℃

SAMPLE

Ready to Use

普段使いがDNA低吸着

+ スイス製

## 1.5 ml スタンダードキャップ チューブ



RNase/DNase Free

Human DNA Free

PCR inhibitors Free

Endotoxins Free

ATP Free



## DNA 低吸着

LoTrace DNA™

日頃お使いのチューブがDNA低吸着になります

- RNase, DNase, Human DNA, PCRinhibitors, Endotoxins, ATP を含まない製品です
- ISO14644-1 Class 8のクリーンルームで製造されています
- パージンポリプロピレンで製造されています
- 成型時に潤滑剤、界面活性剤は一切使用されておらず、表面のコーティングなどもありません

最大遠心力：～30,000xg  
オートクレーブ可能：121℃、20分  
温度範囲：-190℃～121℃



イージーフィット  
一般的な用途に便利  
な開け閉めのしやすい  
キャップです

SAMPLE

Ready to Use

注文コード 0300100  
メーカーコード 96.07246.9.01  
¥3,600 / 1,000本



包装がジップ式になりました

## 0.5 ml スタンダード キャップ チューブ (イージーフィット)



## DNA 低吸着

LoTrace DNA™



スイス、トレフブランドのベストセラーチューブを  
お求めやすい価格で

- RNase, DNase, Human DNA, PCRinhibitors, Endotoxins, ATP フリー
- ISO14644-1 Class 8のクリーンルームで製造されています
- パージンポリプロピレンで製造されています
- 成型時に潤滑剤、界面活性剤は一切使用されていません

イージーフィット  
一般的な用途に便利  
な開け閉めのしやすい  
キャップです

遠心：～30,000xg  
オートクレーブ：121℃、20分  
温度範囲：-190℃～121℃

0.5 ml 注文コード 0301000  
メーカーコード 96.04625.9.01  
500本入 ¥2,600

SAMPLE

Ready to Use

トレフチューブ・チップをご購入いただいたお客様を、抽選で東京ドーム巨人戦にご招待しております。ご応募いただきましたお客様は2024年度に実施される試合の抽選の対象とさせていただきます。5000本につき1枚、10000本につき3枚の抽選応募はがきを同封いたします。奮ってご応募ください。お待ちしております。

## DNA 低吸着 LoTrace DNA™

1.5 ml スタンダードキャップ マイクロチューブ

1.5 ml キャップロックチューブ

### リアルタイムPCRによる他社製品との比較

各社1.5 mlチューブを使用してDNA溶液を20℃で2時間インキュベートし、リアルタイムPCRへ。チューブへのDNAの吸着が少ないほど縦軸のCt Mean値が低くなることを示します。(スイス、BioLytx AGにて行われた試験データ)

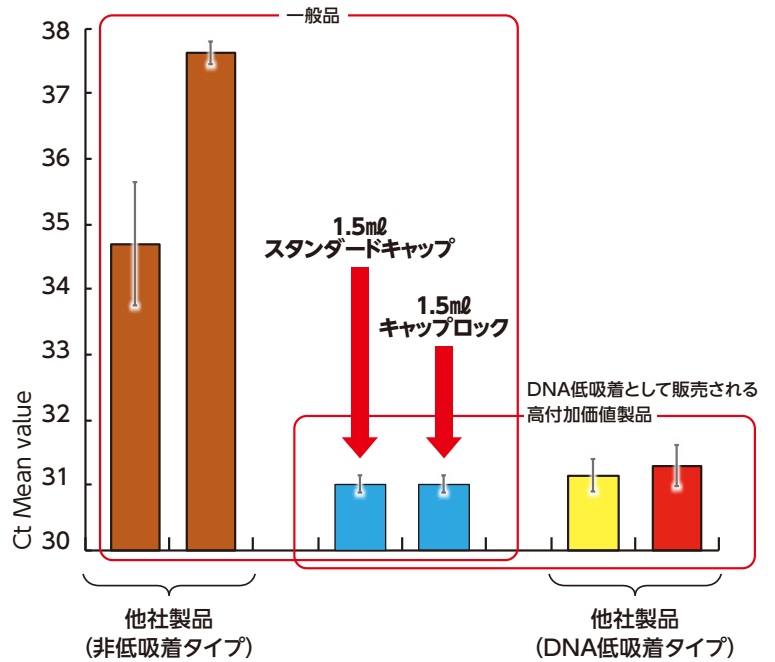

## 1.5 ml スタンダードキャップ チューブ (カラー / 遮光ブラック)



キャップは開け閉めのしやすいイージーフィット  
CleanroomPure 品質のカラーチューブです

- RNase, DNase, Human DNA, PCR inhibitors, Endotoxins, ATP フリー
- ISO14644-1 Class 8のクリーンルームで製造されています
- パージンポリプロピレンで製造されています
- 成型時に潤滑剤、界面活性剤は一切使用されていません



イージーフィット  
一般的な用途に便利な開け閉めのしやすいキャップです



遠心: ~30,000xg  
オートクレーブ: 121℃、20分  
温度範囲: -190℃~121℃

SAMPLE Ready to Use

注文コード	品名	カラー	入数	価格	メーカーコード
0300110	1.5ml スタンダードキャップチューブ	ローズ	1000本	¥5,500	96.07246.2.01
0300120		イエロー			96.07246.4.01
0300130		グリーン			96.07246.5.01
0300140		ブルー			96.07246.6.01
0300150		遮光ブラック			¥7,000

## 0.5 ml スタンダードキャップ チューブ (カラー / 遮光ブラック)



キャップは開け閉めのしやすいイージーフィット  
CleanroomPure 品質のカラーチューブです

- RNase, DNase, Human DNA, PCR inhibitors, Endotoxins, ATP フリー
- ISO14644-1 Class 8のクリーンルームで製造されています
- パージンポリプロピレンで製造されています
- 成型時に潤滑剤、界面活性剤は一切使用されていません



イージーフィット  
一般的な用途に便利な開け閉めのしやすいキャップです



遠心: ~30,000xg  
オートクレーブ: 121℃、20分  
温度範囲: -190℃~121℃

SAMPLE Ready to Use

注文コード	品名	カラー	入数	価格	メーカーコード
0301010	0.5ml スタンダードキャップチューブ	ローズ	500本	¥2,700	96.04625.2.01
0301020		イエロー			96.04625.4.01
0301030		グリーン			96.04625.5.01
0301040		ブルー			96.04625.6.01
0301050		遮光ブラック			¥3,500

# トレフ PCR/qPCR チューブ・プレート



- RNase、DNase、Endotoxin、humanDNA freeです
- オートクレーブにかけられます (121℃、20分)
- ほとんどのサーマルサイクラーに使えます
- 肉厚は薄く均一で、熱の伝わりに優れています
- 高品質のポリプロピレンが使用されています

DNA低吸着



## シングルPCRチューブ

SAMPLE DNA低吸着



注文コード	容量	カラー	入数	価格	メーカーコード
0302000		クリアー		¥8,700	96.09852.9.01
0302010	0.2ml	ローズ	500 × 2	¥9,100	96.09852.2.01
0302020		イエロー		¥9,100	96.09852.4.01

注文コード	容量	カラー	入数	価格	メーカーコード
0302030		グリーン		¥9,100	96.09852.5.01
0302040	0.2ml	ブルー	500 × 2	¥9,100	96.09852.6.01
0301250	0.5ml	クリアー	500 × 2	¥8,500	96.10385.9.01

## 8連PCRチューブ / キャップ

SAMPLE DNA低吸着

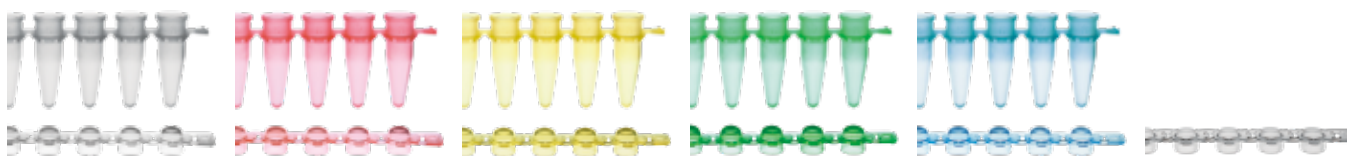

フラットキャップ

### チューブ 0.2ml 8×125ストリップ

注文コード	カラー	価格	メーカーコード
0302100	クリアー	¥9,000	96.10560.9.01
0302110	ローズ		96.10560.2.01
0302120	イエロー	¥9,300	96.10560.4.01
0302130	グリーン		96.10560.5.01
0302140	ブルー		96.10560.6.01

### キャップ 8×125ストリップ

注文コード	キャップ	カラー	価格	メーカーコード
0302250		クリアー	¥7,300	96.10580.9.01
0302260		ローズ		96.10580.2.01
0302270	ドーム	イエロー	¥7,500	96.10580.4.01
0302280		グリーン		96.10580.5.01
0302290		ブルー		96.10580.6.01
0302200	フラット	クリアー	¥7,500	96.10570.9.01

## キャップ シーラー



NEW

注文コード	価格	メーカーコード
0435170	¥8,300	1442-5360

## 8連qPCRチューブ / キャップ

SAMPLE DNA低吸着



注文コード	チューブ/キャップ	カラー	価格	メーカーコード
0302500	8連チューブ 125ストリップ	ホワイト	¥19,500	96.10820.9.01
0302200	8連フラットキャップ 125ストリップ	クリアー	¥7,500	96.10570.9.01

## PCRプレート 96/384ウェル

SAMPLE

DNA低吸着



写真	注文コード	ウェル数	容量	スカート	プロファイル	材質	カラー	入数	価格	メーカーコード
A	0302399	96	0.15ml	フル	ロー	PP	クリアー	50 (10 × 5)	¥38,700	96.11203.9.01
B	0302400	96	0.2ml	ハーフ	スタンダード	PP	クリアー	50 (10 × 5)	¥25,400	96.11204.9.01
C	0302401	96	0.15ml	ハーフ	ロー	PP	クリアー	50 (10 × 5)	¥25,400	96.11205.9.01
D	0302402	96	0.15ml	ハーフ	ロー	PP	クリアー	50 (10 × 5)	¥25,400	96.11206.9.01
E	0302403	96	0.2ml	なし	スタンダード	PP	クリアー	50 (10 × 5)	¥25,400	96.11207.9.01
F	0302404	96	0.15ml	なし	ロー	PP	クリアー	50 (10 × 5)	¥25,400	96.11208.9.01
G	0302700	384	40ul	フル		PP	クリアー	50 (10 × 5)	¥44,100	96.09974.9.01

## qPCRプレート 96ウェル

SAMPLE

DNA低吸着

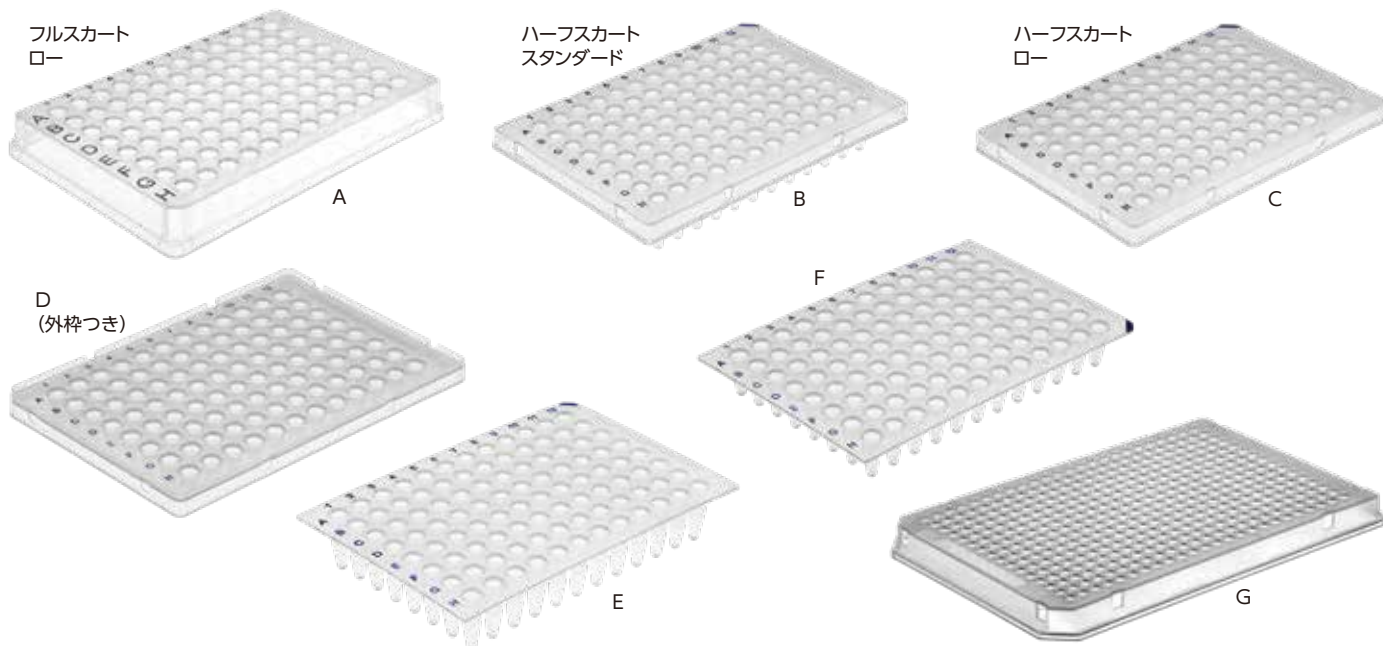

写真	注文コード	ウェル数	容量	スカート	プロファイル	材質	カラー	入数	価格	メーカーコード
A	0302601	96	0.15ml	フル	ロー	PP	ホワイト	50 (10 × 5)	¥39,900	96.11197.9.01
B	0302602	96	0.2ml	ハーフ	スタンダード	PP	ホワイト	50 (10 × 5)	¥26,200	96.11198.9.01
C	0302603	96	0.15ml	ハーフ	ロー	PP	ホワイト	50 (10 × 5)	¥26,200	96.11199.9.01
D	0302604	96	0.15ml	ハーフ	ロー	PP	ホワイト	50 (10 × 5)	¥26,200	96.11200.9.01
E	0302605	96	0.2ml	なし	スタンダード	PP	ホワイト	50 (10 × 5)	¥26,200	96.11201.9.01
F	0302606	96	0.15ml	なし	ロー	PP	ホワイト	50 (10 × 5)	¥26,200	96.11202.9.01

チューブプレート

チューブラック

チップ分注

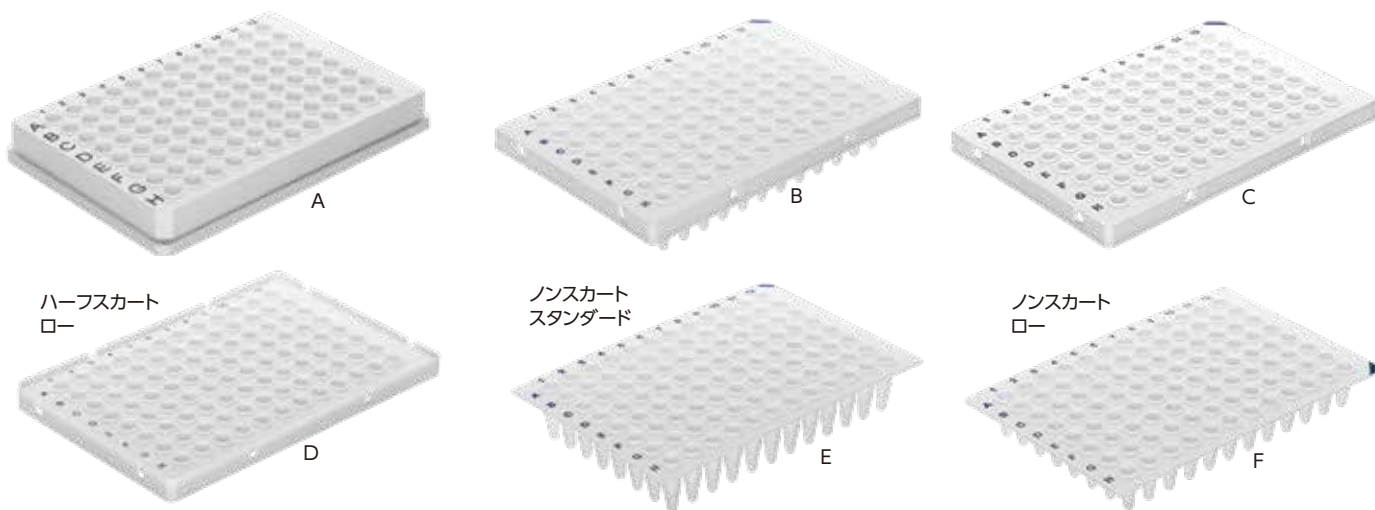
ラベルシールテープ

グループ洗浄廃液

ピックアップ製品

ガラス製品 ケッククリップ

機器類

試薬・DNA

大幅値下げ!!

Roche® LightCycler® 480用 qPCRプレート 96/384ウェル

SAMPLE

キャンペーン  
DNA低吸着



写真	注文コード	ウェル数	容量	スカート	プロファイル	材質	カラー	入数	価格	キャンペーン価格	メーカーコード
G	0302590	96	0.15ml	ハーフ	ロー	PP	ホワイト	50 (10×5)	¥61,100	→ ¥29,000	96.10867.9.01
H	0302600	96	0.15ml	ハーフ	ロー	PP	ホワイト	50 (10×5)	¥70,400	→ ¥38,500	96.10868.9.01
I	0302610	384	40ul	フル		PP	ホワイト	50 (10×5)	¥51,800	キャンペーン対象外	96.10180.9.01

シーリング  
フویلつき

LightCycler®はRoche社の登録商標です。

在庫限定キャンペーン

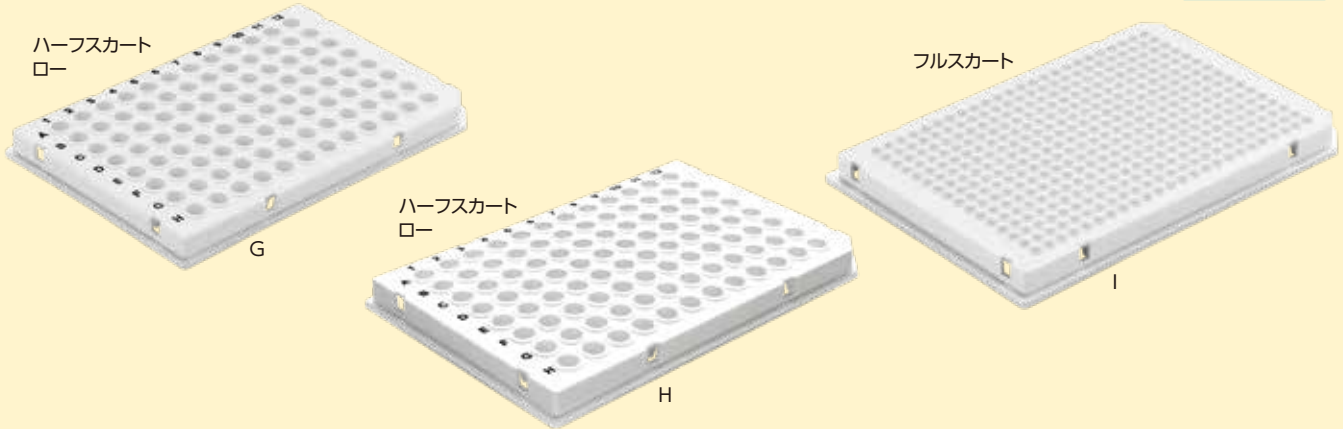
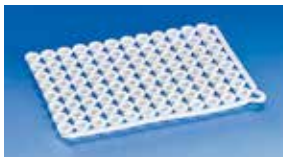

0302650

PCRプレート用シーリングマット

注文コード	品名	入数	価格	キャンペーン価格	メーカーコード
0302650	シーリングマット 96ウェル用 (TPE製オートクレーブ不可)	5枚	¥5,200	→ ¥3,640	96.09887.9.01

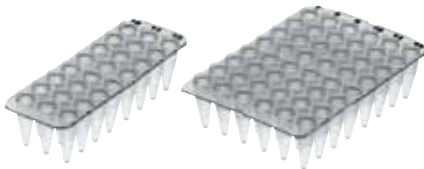

0302530

0302540

PCRプレート 24 / 48 ウェル

SAMPLE

注文コード	品名	入数	価格	キャンペーン価格	メーカーコード
0302530	トレフ 24ウェルPCRプレート	5枚×8	¥7,400	→ ¥5,180	96.10812.9.01
0302540	トレフ 48ウェルPCRプレート	5枚×4	¥7,700	→ ¥5,390	96.10813.9.01



0302550

0302560

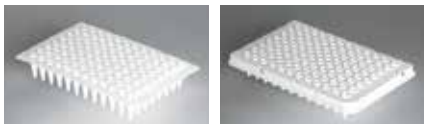

0302570

0302580

qPCRプレート 24 / 48 ウェル / 96ウェル

SAMPLE

注文コード	品名	入数	価格	キャンペーン価格	メーカーコード
0302550	トレフ 24ウェルqPCRプレート	5枚×8	¥9,500	→ ¥6,650	96.10816.9.01
0302560	トレフ 48ウェルqPCRプレート	5枚×4	¥9,200	→ ¥6,440	96.10817.9.01
0302570	96ウェル qPCR プレートノンスカート	5枚×10	¥18,600	→ ¥13,000	96.10818.9.01
0302580	96ウェル qPCR プレートセミスカート	5枚×10	¥18,600	→ ¥13,000	96.10819.9.01

384 HTS マイクロプレート

- ポリスチレン製
- ロボットに使えるSBSフットプリント
- ウェルの容量は100μl
- DNA、DNase、RNaseフリー

注文コード	品名	カラー	入数	価格	キャンペーン価格
0310860	384HTSマイクロプレート	ホワイト	50枚	¥40,700	→ ¥24,400
0310870		ブラック			
0310950	カバー (ポリスチレン製)	クリアー	50枚	¥10,700	→ ¥6,420

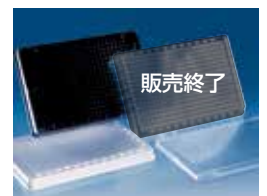

# トレフ ディープウェルプレート

キャンペーン



2.2mℓ

- ANSI SLAS 2004 フットプリントに準拠しており、ロボットにも対応しています  
 図面が必要な場合はご請求下さい
- 気密度、平面度、肉厚は100%自動で管理されています

- RNase, DNase free
- human DNA free
- PCR inhibitors free
- endotoxins free
- ATP free



- パージン樹脂製で、添加剤は一切使用されていません
- 成型時に潤滑剤、界面活性剤は一切使用されていません
- ISO 14644-1 クラス8のクリーンルームで製造、微生物も厳格に管理されています

## 角型ウェル用 カバー(オートクレーブ不可)

メーカーコード 96.09537.9.01  
 0310700 ￥400 / 1枚

1.2mℓ 透明ポリスチレン製 -20℃ ~ 60℃ (オートクレーブ不可)

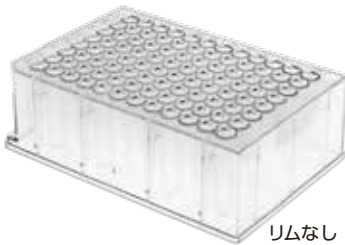

リムなし



リム付

1.2mℓ ポリプロピレン製 -80℃ ~ オートクレーブ (121℃ 20分)



リムなし

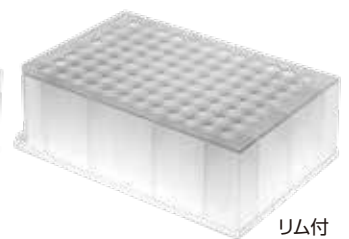

リム付



0.5mℓ

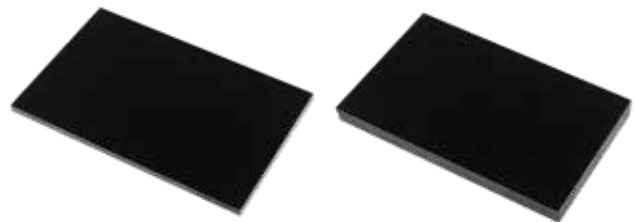

## トレフ ディープウェルプレート 遠心用マット

トレフのディープウェルプレートは、遠心用マット使用時6000xg  
 使用しない場合は2000xgまでの遠心が可能です

注文コード	適応プレート	厚さ	入数	価格	メーカーコード
0310840	2.2 / 1.2mℓ	4mm	10枚	¥7,200	96.11680.9.02
0310830	0.5mℓ	8mm	10枚	¥10,300	96.11680.9.01

## 丸型ウェル用 カバー(オートクレーブ不可)

メーカーコード 96.09711.9.01  
 0310250 ￥7,200 / 10枚

### SAMPLE

注文コード	ウェル容量	材質	滅菌	リム	価格	キャンペーン価格	入数	メーカーコード
0310500	2.2mℓ	PP	未滅菌	—	¥2,500	→ ￥2,000	4枚	96.09799.9.01
0310510		PP	滅菌	—	¥3,200	→ ￥2,560	4枚	96.09971.9.01
0310100	1.2mℓ	PS	未滅菌	なし	¥2,400	→ ￥1,920	4枚	96.08564.9.01
0310110		PP	未滅菌	なし	¥2,400	→ ￥1,920	4枚	96.08996.9.01
0310170		PS	未滅菌	付	¥2,400	→ ￥1,920	4枚	96.10841.9.01
0310180		PP	未滅菌	付	¥2,400	→ ￥1,920	4枚	96.10842.9.01
0310150		PS	滅菌	なし	¥3,000	→ ￥2,400	4枚	96.08882.9.01
0310160		PP	滅菌	なし	¥3,000	→ ￥2,400	4枚	96.09118.9.01
0310190		PS	滅菌	付	¥3,000	→ ￥2,400	4枚	96.10851.9.01
0310200		PP	滅菌	付	¥3,000	→ ￥2,400	4枚	96.10852.9.01
0310800	0.5mℓ	PP	未滅菌	付	¥3,600	→ ￥2,880	7枚	96.09851.9.01
0310810		PP	滅菌	付	¥4,600	→ ￥3,680	7枚	96.09965.9.01

※それぞれ8パックで小箱  
 32パックで大箱となります

## 通気性のあるメンブレン

## ブリーズイージー・イージー

DIVERSIFIED BIOTECH

## ブリーズイージー

- 材質：ポリウレタン
- 温度範囲：-80℃～100℃
- ガンマ線滅菌
- ガス透過性：0.7kg / m<sup>2</sup> / 24h



ブリーズ イージー

## ブリーズイージーア

- 材質：不織レイヨン
- 温度範囲：-20℃～80℃
- ガンマ線滅菌
- ガス透過性：4.2kg / m<sup>2</sup> / 24h



ブリーズ イージーア

注文コード	品名	サイズ(mm)	入数	価格	メーカーコード	SAMPLE
0765050	ブリーズイージー	82.5 × 152.4	100 枚	¥21,800	BEM-1	
0765060	ブリーズイージーア	82.5 × 152.4	100 枚	¥18,900	BERM-2000	

## ブリーズイージー / イージーア チューブ用

DIVERSIFIED BIOTECH

- 細胞の培養、サンプルの濃縮（フリーズドライなど）やガス交換に最適なメンブレンです
- チューブのキャップも簡単に閉められますし、遠心機のローターに入れる邪魔にもなりません
- タブがついており使いやすくできています。保護レイヤーの取り外しも簡単です
- ブリーズイージーはポリウレタン製で水蒸気の透過率は0.7kg / m<sup>2</sup> / 24hです
- ブリーズイージーアは不織レイヨン製で通気性はブリーズイージーの約6倍あります
- ガンマー線滅菌済みでサイトキシンフリーです



紙のレイヤーを剥がしチューブの真ん中に貼り付けレイヤーをとります。



チューブによく貼り付けてから保護レイヤーをはがしチューブを包むように貼り付けます。

注文コード	品名	入数	価格	メーカーコード	SAMPLE
0765070	ブリーズイージー	100 枚	¥13,200	BMTM-1000	
0765080	ブリーズイージーア	100 枚	¥13,200	BMTM-2000	

## プリカット粘着フィルム

## アルミナシール

DIVERSIFIED BIOTECH

- 低温保存、インキュベーション、輸送、遮光が必要なサンプルなどに使えます
- 約70ミクロンのアルミホイルでピペットで突き刺せます
- 滅菌済み
- 80℃～110℃で使用できます
- 耐薬品性がよく、溶剤やジメチルスルホキシド（DMSO）にも耐えます

注文コード	品名	サイズ(mm)	入数	価格	メーカーコード	SAMPLE
0764950	アルミナシール	152.4 × 82.5	100 枚	¥20,900	ALUM-1000	



## 粘着フィルム チップで突き刺せます!

## タイタートップ (ガンマー線滅菌済み)

DIVERSIFIED BIOTECH

- マイクロプレート用粘着フィルムです
- サンプルの蒸発、こぼれ、コンタミを防ぎます
- 152.4mm × 82.5mm × 0.11mm
- ピペットチップを突き刺してサンプルの回収ができます
- 使用温度範囲：-40℃～80℃（連続でなければ100℃）
- 湿度：100%

注文コード	入数	価格	メーカーコード	SAMPLE
0765200	50 枚	¥10,800	TTOPS-50	
0765300	100 枚	¥19,300	TTOPS-100	





圧力がかかった部分だけ接着

## トレフ シーリング フォイル

キャンペーン

TreffLab

- 分析や保管の際に、サンプルをコンタミから守ります
- 接着剤はマイクロカプセルに封じ込められており、圧力がかかった部分以外はサンプルに触れることはありません
- 透明度が高く、リアルタイムPCRに最適です
- 使用温度範囲：-40℃～120℃
- 材質：PET

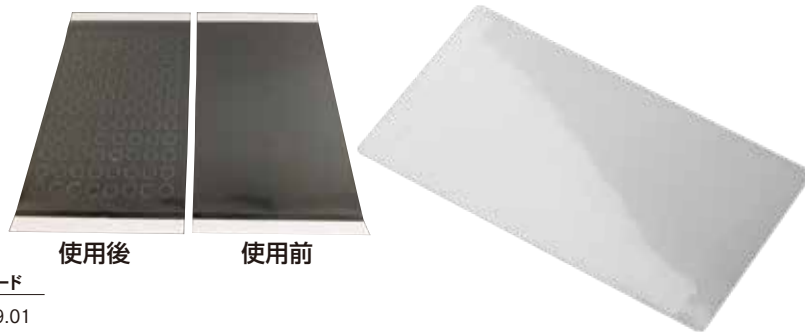

SAMPLE

注文コード	入数	価格	キャンペーン価格	メーカーコード
0302800	100枚	¥32,400	→ <b>¥25,900</b>	96.09597.9.01

## ソフトラバーローラー

DIVERSIFIED BIOTECH

- ソフトラバー製のローラーでタイトトップやプリーズイージーメンブレンあるいは他のマイクロプレートシーリングフィルムに最適です
- シーリングメンブレンを均一に貼りつけることができます
- メンブレンの上を転がすだけで各ウェルをきっちりシールできウェル間のコンタミや漏れを防ぐことができます
- ローラーは約101mm幅です



注文コード	価格	メーカーコード
0765350	¥6,300	BRAY-4000

## あったら便利なお役立ちグッズ

① マイクロチューブ/PCRチューブ用

## チューブ オープナー (5色セット)

TreffLab

0.2mL～2.0mLチューブに使用でき、軽く、しかも安全にキャップを開けることができます。



注文コード 0309510  
レッド、オレンジ、イエロー、グリーン、ブルー各1本 **¥1,200**

ピペットを持ったまま使えるチューブ キャップ オープナー

## チューブ ポッパー

DIVERSIFIED BIOTECH

- リングに指を通せばピペットを持ったままキャップが開けられます  
使いやすい指を通してご使用下さい
- てこの原理でキャップを開けますので、指で繰り返しキャップを開けるストレスから解放されます
- ほとんどのマイクロチューブでお使いいただけます



注文コード	品名	価格	メーカーコード
0771650	チューブポッパー	¥5,100	TPOP-1000

## ペレット ミキサー

TreffLab

- サンプルの混合等にお使いください
- トレフチューブの形状にあわせてあります
- ポリプロピレン製

SAMPLE  
AUTOCLAVE

注文コード	品名	入数	価格	メーカーコード
0310000	ペレットミキサー 1.5mL用	50本	¥13,400	96.07339.9.03
0310010	ペレットミキサー 0.5mL用		¥14,800	96.07338.9.03



チューブプレート

チューブラック

チップ分注

ラベルシールテープ

グローブ・洗浄廃液

ピックアップ製品

ガラス製品 ケツククリップ

機器類

試薬・DNA

# クライオバイアル

- 凍結保存用 ●ガンマ線滅菌済み ●DNase-free ●RNase-free ●Pyrogen-free
- DNA-free ●目盛り、書き込み用マーキングエリア付き ●-196℃（気相のみ）で保存が可能です
- 丸底のみ～17,000xgまで遠心可能です

## T309 シリーズ

① リップシール **アウターキャップ**

アウターキャップ

注文コード	容量 (ml)	底の形状	サイズ (mm)	入数	価格	メーカーコード
0600110	1.2	自立型	12.5 × 43	100本	¥5,300	T309-1A
0600000	2	丸底	12.5 × 48	100本	¥5,300	T309-2
0600010	2	自立型	12.5 × 49	100本	¥5,300	T309-2A
0600210	3	自立型	12.5 × 72	100本	¥5,800	T309-3A
0600310	4	自立型	12.5 × 78	100本	¥6,200	T309-4A
0600410	5	自立型	12.5 × 92	100本	¥6,800	T309-5A

SAMPLE

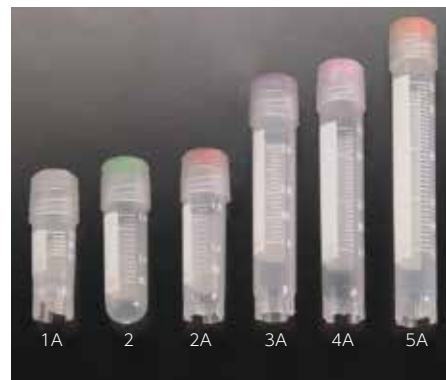

## T310 シリーズ

① シリコンワッシャー **アウターキャップ**

アウターキャップ

注文コード	容量 (ml)	底の形状	サイズ (mm)	入数	価格	メーカーコード
0600130	1.2	自立型	12.5 × 43	100本	¥6,400	T310-1A
0600020	2	丸底	12.5 × 48	100本	¥6,400	T310-2
0600030	2	自立型	12.5 × 49	100本	¥6,400	T310-2A
0600230	3	自立型	12.5 × 72	100本	¥7,000	T310-3A
0600330	4	自立型	12.5 × 78	100本	¥7,700	T310-4A
0600430	5	自立型	12.5 × 92	100本	¥8,300	T310-5A
0600510	10	自立型	17 × 84	50本	¥4,900	T310-10A

SAMPLE

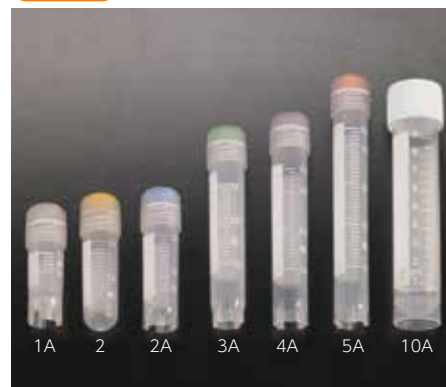

## T308 シリーズ

① ロングリップシール + ② シリコンワッシャー **アウターキャップ**

アウターキャップ

注文コード	容量 (ml)	底の形状	サイズ (mm)	入数	価格	メーカーコード
0600170	1.2	自立型	12.5 × 42	100本	¥8,900	T308-1A
0600060	2	丸底	12.5 × 47	100本	¥8,900	T308-2
0600070	2	自立型	12.5 × 49	100本	¥8,900	T308-2A
0600270	3	自立型	12.5 × 71	100本	¥9,500	T308-3A
0600370	4	自立型	12.5 × 77	100本	¥10,400	T308-4A
0600470	5	自立型	12.5 × 91	100本	¥11,500	T308-5A

SAMPLE



## T311 シリーズ

① シリコンワッシャー **インナーキャップ**

インナーキャップ

注文コード	容量 (ml)	底の形状	サイズ (mm)	入数	価格	メーカーコード
0600140	1.2	自立型	12.5 × 43	100本	¥6,500	T311-1
0600040	2	自立型	12.5 × 49	100本	¥6,500	T311-2
0600050	2	丸底	12.5 × 48	100本	¥6,500	T311-3
0600340	4	丸底	12.5 × 72	100本	¥7,800	T311-4
0600350	4	自立型	12.5 × 72	100本	¥7,800	T311-4A
0600440	5	丸底	12.5 × 92	100本	¥8,300	T311-5

SAMPLE



# クライオバイアル グリッパー



- 凍結保存ボックスから、適切なチューブを安全に取り出すことができます
- オートフープ可能、強化ポリプロピレン製で、握る部分は人間工学に基づいたデザインです
- 13.5mm径までのチューブをしっかりつかめます

5色セット：レッド・ブルー・グリーン・パープル・イエロー  
サイズ：143×15×23mm

注文コード：0674600  
品名：クライオバイアルグリッパー  
入数：5  
メーカーコード：120908

価格 **¥14,200**

# サンプルチューブ 2.0 ml



## 凍結保存用

- ポリプロピレン製
- 凍結保存ができます
- インナーキャップとアウターキャップ

- 自立型と丸底型
- 1¼回転でキャップの開閉ができます
- 丸底のみ～17,000xgまで遠心可能です

## 未滅菌



キャップ	写真番号	注文コード	仕様	入数	価格	サイズ(mm)	SAMPLE AUTOCLAVE	
							シリコンワッシャー	メーカーコード
	①	0601000	丸底	1,000 個	¥37,900	12.5 × 48		T501-2
	②	0601010	自立型					T501-2A
	③	0601020	丸底	1,000 個	¥56,500	12.5 × 48	○	T502-2
	④	0601030	自立型				○	T502-2A
	⑤	0601040	自立型	1,000 個	¥44,400	12.5 × 48		T500-2
	⑥	0601050	丸底					T500-3

# カラーインサート



- クライオバイアル、サンプルチューブのキャップに押し込んでチューブを色で識別します
- ホワイト、ブルー、レッド、グリーン、イエローの5色



注文コード	カラー	入数	価格	SAMPLE AUTOCLAVE	
				メーカーコード	
0602000	ホワイト	100 個	¥730		T312-1
0602010	ブルー				T312-2
0602020	レッド				T312-3
0602030	グリーン				T312-4
0602040	イエロー				T312-5
0602050	5色セット	20 × 5 色			T312-7

# ワークステーション ラック (クライオバイアル自立型用)



- 自立型クライオバイアルがロックされ片手でキャップの開け閉めができます
- 50本立てで、1～10、A～Eのインデックスつき
- 滑り止めのラバーフィートつきで、3色あります



注文コード	カラー	入数	価格	-80℃ AUTOCLAVE	
				メーカーコード	
0600700	ブルー	4 個	¥13,300		T315-2
0600710	レッド				T315-3
0600720	ライラック				T315-10

# 1.2 ml ディルーション チューブ



- 希釈系列の作製や液体の混合、サンプルの保存に便利です
- チューブ1本に1.2ml (キャップ使用時は1.0ml) までの液体を入れることができます
- はっきりと印字されたアルファベットと数字で、ウェルの特定が容易です
- ラック入りはマルチチャンネルピペットに対応しており、リッド付き、オートメーションにも対応しています
- RNase, DNase, DNA, PCR inhibitors フリーです
- 滅菌済みの製品は Pyrogen フリーです

注文コード	タイプ	滅菌	入数	価格	メーカーコード
0439010	シングル バルク	×	1000	¥12,700	1412-1000
0439020	シングル ラック入	×	96 × 10	¥17,600	1412-1400
0439030	シングル ラック入	○	96 × 10	¥22,200	1412-1410
0439040	8 連チューブ バルク	×	8 × 125	¥12,700	1412-8000
0439050	8 連チューブ ラック入	×	96 × 10	¥18,200	1412-8400
0439060	8 連チューブ ラック入	○	96 × 10	¥22,200	1412-8410
0439110	8 連キャップ バルク	×	8 × 125	¥6,600	1494-0400
0439120	8 連キャップ バルク	○	8 × 125	¥8,000	1494-0410

### 【仕様】

カラー：ナチュラル  
 材質：ポリプロピレン  
 リッド：取り外し式  
 容量：1.2 ml

## 滅菌済みカルチャーチューブ

### カルチャーチューブ

- ポリスチレン製とポリプロピレン製があります
- ポリスチレン製は最高70℃、遠心は1400xgまで
- ポリプロピレン製は-190℃～120℃、遠心は3000xgまで
- 2ポジション（通気性ありと密封）キャップつきです
- キャップはポリスチレン製でオートクレーブ不可
- パイロジェンフリー、エンドトキシンフリー



注文コード	容量 (ml)	サイズ (mm)	材質	入数	合計	価格	メーカーコード
0604000	4 ml	12 × 75	ポリスチレン	25 本 / 袋	500 本	¥ 32,300	T415-2
0604050			ポリプロピレン			¥ 46,800	T415-2A
0604100	12 ml	17 × 100	ポリスチレン	25 本 / 袋	500 本	¥ 44,000	T416-2
0604150			ポリプロピレン			¥ 53,000	T416-2A

## 低温対応 PCR ラック



- リッドをスライドして開け、180°回転させるとラックスタンドになります
- 持ち運ぶ際に握る部分は滑り止めになっており、ラックを落としてしまうのを防ぐほか、ハンドリングの際の不慮の事故を防ぎます
- リッドの両脇にはスペースがあり、素早く冷却できるよう配慮しています
- 透明なリッドはポリカーボネイト製、取り外しも可能です
- ベースはABS樹脂製、アルファベットと番号でウェルの特定が容易です
- 0.2mLチューブ96本用、8連/12連ストリップチューブ対応
- 入数：5色 各1ラック

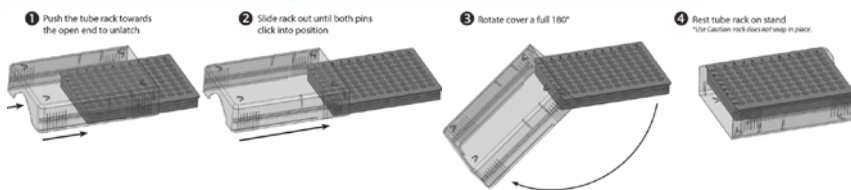

注文コード：0657100

価格：¥12,100

メーカーコード：120538

## PCR クーラー



PCRの前処理に…氷を使わず、カラーの変化で温度上昇をお知らせします

- フリーザーで素早く冷却し、ベンチトップで低温を保ちます
- 96ウェル全体を、1時間以上0℃に保ちます
- 5℃以下のサンプルの温度を3時間まで保ちます（リッドをかぶせない状態）
- 温度が6℃を超えると、色の変化でお知らせします
- リッドは回転させるとスタンドになります

注文コード	カラー	入数	価格	メーカーコード
0657000	パープル/ピンク		¥21,900	120727
0657010	ダークブルー/ライトブルー	2	¥21,900	120728
0657020	2色セット		¥21,900	120729

## アークティクルス PCR 温度で色が変わる



- 0.2mL PCRチューブ、プレートの冷却用で、ラックの温度が上昇するとグリーンからイエローに色が変わります

### 使用方法：

ラックを-20℃に冷やしてからチューブをたてます  
ラックの温度は4℃まで少しづつ上昇していき、3時間は4℃を保ちます

注文コード	仕様	価格	メーカーコード
0422300	カバーつき、2個入り	¥33,000	2312-2796

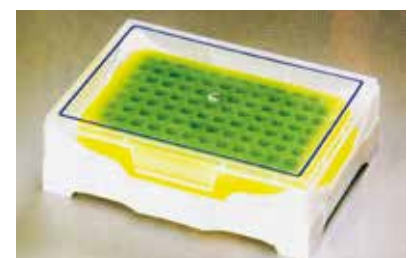

## 32ウェル PCRラック



- 0.2 mLチューブ32本立てのラックです。シングル、8連に加えて、8×4フォーマットのPCRプレートを受納することができます
- 積み重ねが可能です
- 1バッチのサンプル数が少ない時にも便利です
- ヒンジ付きリッドは180°開き、取り外しも可能です
- リッドは透明で、中の確認が容易です
- 入数：1

注文コード：0656000  
 価格：¥1,300  
 メーカーコード：120889

## PCRラック (ポリプロピレン製)

- 8×12のマイクロタイターフォーマットの0.2 mLチューブ用ラックです
- 透明なカバー付で作業用、フリーズ用として使用できます
- ブルー、グリーン、オレンジ、ピンク、イエローの5色組です

-90°C



AUTOCLAVE

注文コード	チューブ本数	入数	価格	メーカーコード
0435300	0.2 mL × 96本	5個	¥13,000	2300-9602

## 96ウェル PCRラック



- 0.2 mL PCRチューブ用の丈夫なラックです
- 8連、12連チューブも立てられます
- ウェルはアルファベットと数字で特定できます
- カバーは取りはずしもできるヒンジ付きです

AUTOCLAVE

注文コード	カラー	価格	メーカーコード
0320010	ブルー		HS23461C
0320020	グリーン	¥1,700	HS23461D
0320110	ナチュラル		HS23461H

## ロタラック デュオ

- ラックを回すことにより異なる容量のチューブを一つのラックに並べて希釈や濃縮ができます
- 組み合わせ (4通り)
 

0.2 mL (96本) と 0.5 mL (48本)	0.2 mL (96本) と 1.5 mL (48本)
0.5 mL (48本) と 1.5 mL (48本)	1.5 mL (48本) と 1.5 mL (48本)

AUTOCLAVE

注文コード	チューブ本数	カラー	サイズ	価格	メーカーコード
0661060	0.2 mL 96本 0.5 mL 48本 1.5 mL 48本	ブルーとパープル	296 × 118 × 34	¥7,700	HS29041A

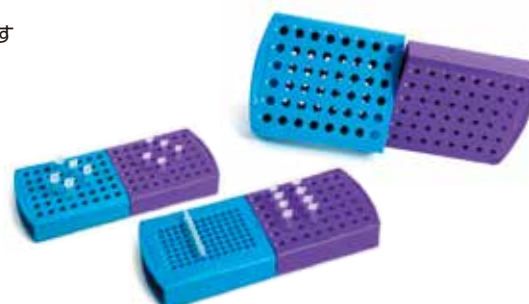



## ベストラック

- 裏表2面が使い、片面は1.5/2.0ml用で反対の面は0.5ml用です
- 両面ともに、ベストラックは96本（8×12）立てられます
- サンプルの保存に便利のようにポリプロピレン製のカバーがついています
- オートクレーブでの滅菌ができ（15分まで）、低温保存（-90℃まで）にも使えます



-90℃

### ベストラック（96本立て）

AUTOCLAVE

注文コード	カラー	価格	メーカーコード
0420500	ナチュラル		2396-5000
0420510	ブルー		2396-5001
0420520	グリーン		2396-5002
0420530	オレンジ	¥3,700 / 1個	2396-5003
0420540	レッド		2396-5004
0420550	バイオレット		2396-5005
0420560	イエロー		2396-5006

## 96ウェル リバーシブル ラック



- 片面に0.5mlチューブ、反対の面に1.5/2.0mlチューブがそれぞれ96本（8×12）立てられます
- カバーはスナップで固定できます
- 0.5ml用の面にはグリッドが入っておりウェルが見やすくなっています

注文コード	カラー	価格	メーカーコード
0320210	ブルー		HS2345C
0320220	グリーン		HS2345D
0320230	ピンク	¥3,100	HS2345E
0320240	イエロー		HS2345F
0320310	ナチュラル		HS2345H

AUTOCLAVE



## フラクション コレクター ラック



- 1.5mlチューブ80本立てです
- ポリプロピレン製
- カラーは6色揃っています

注文コード	カラー	価格	メーカーコード
0420900	ナチュラル	¥1,300 / 1個	2380-1000
0420910	ブルー		2380-1001
0420920	グリーン		2380-1002
0420930	オレンジ	¥1,400 / 1個	2380-1003
0420940	レッド		2380-1004
0420960	イエロー		2380-1006

AUTOCLAVE

-90℃



## 80ウェル マイクロチューブ ラック



- 1.5/2.0mlチューブ80本立てラックです

注文コード	カラー	価格	メーカーコード
0320400	ナチュラル		HS29025A
0320410	ブルー		HS29025B
0320420	グリーン	¥1,100 / 1個	HS29025C
0320430	ピンク		HS29025D
0320440	イエロー		HS29025E
0320450	オレンジ		HS29025F

AUTOCLAVE



咄嗟の時にこれは便利

## チューブキューブ 8種のチューブをひとつのラックで

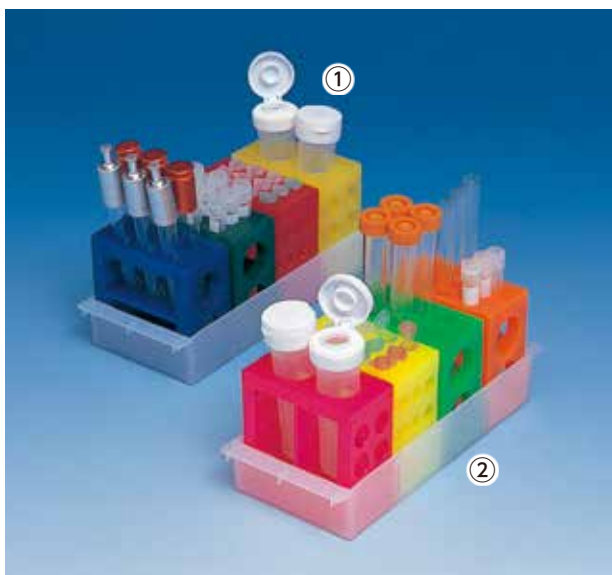

- キューブの4面には異なった径の穴が開けてあり次のようなサイズの試験管がたてられます
  - 50ml コニカルチューブ
  - 15ml コニカルチューブ
  - φ12×75mm カルチャーチューブ
  - φ13×100mm カルチャーチューブ
  - φ16×125mm カルチャーチューブ
  - φ17×100mm カルチャーチューブ
  - 1.5ml、2.0ml マイクロテストチューブ
- ポリプロピレン製でオートクレーブにかけられ、4つのキューブとトレーから成るユニークなラックです
- フリーザー、クリーンベンチ、ウォータースタックの中でも使用できます

AUTOCLAVE

写真番号	注文コード	仕様	価格	メーカーコード	備考
①	0422000	キューブ(4個) +	¥10,900	2344-1000	
②	0422010	トレー		2344-1040	蛍光色

## キューブラック



- この丈夫なキューブラックは研究室の必需品です
- 4つの面にはそれぞれ以下のチューブが立てられます
  - 50mlチューブ …………… 4本
  - 15mlチューブ …………… 10本
  - 12×75/100mmチューブ …… 12本
  - 1.5/2.0mlチューブ………… 16本
- ポリプロピレン製でどの向きにも連結して使えます



AUTOCLAVE

注文コード	カラー	価格	メーカーコード
0661100	5色セット	¥15,000 / 5個	HS29050A

\*5色セットはブルー、グリーン、ピンク、イエロー、オレンジ各1個

## ロタラック チューブラック



- 4つのラックが連結されていて、それぞれが独立して回転しますからいろいろなサイズのチューブを立てることができます
- オートクレーブ可

AUTOCLAVE

注文コード	品名	立てられるチューブ	サイズ(mm)	価格	メーカーコード
0661050	ロタラック ラージ	50mlチューブ / 2本 15mlチューブ / 8本 φ20mmチューブ / 6本 10~13mmチューブ / 10本	224 × 110 × 110	¥10,700	HS29040A
0661055	ロタラック スモール	15mlチューブ / 6本 1.5 / 0.6mlチューブ / 12本 0.2mlチューブ / 32本 0.2ml 8連チューブ / 4本	210 × 100 × 100	¥10,100	HS29040B

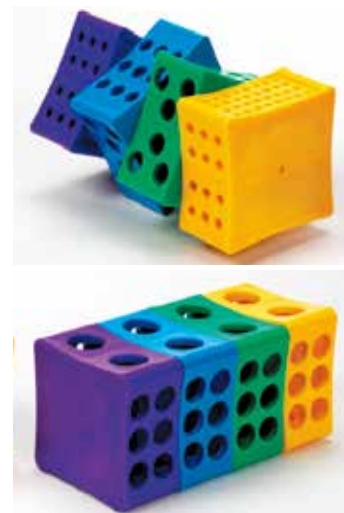



## 4ウェイ チューブラック

- ユニークなタブとスロットで繋げて使うことができます
- 4つの面にはそれぞれ以下のチューブが立てられます
 

50mlチューブ	……	4本	1.5mlチューブ	……	32本
15mlチューブ	……	12本	0.5mlチューブ	……	32本
- ポリプロピレン製

注文コード	カラー	価格	メーカーコード	AUTOCLAVE
0661500	ナチュラル		HS29022A	
0661510	ブルー	¥2,300 / 1個	HS29022B	
0661520	グリーン		HS29022C	
0661530	ピンク		HS29022D	
0661540	イエロー		HS29022E	
0661550	オレンジ		HS29022F	

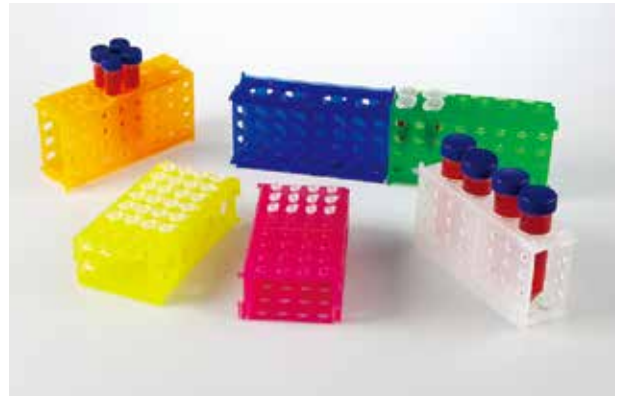

## 15 & 50ml ワイヤー チューブ ラック

- エポキシ樹脂でコーティングされたスチールワイヤー製ラックです
- 15mlチューブ用と50mlチューブ用があります

注文コード	チューブ	立てられる本数	カラー	サイズ(mm)	価格	メーカーコード	AUTOCLAVE
0663100	50ml	8本	ブルー	140 × 77 × 88	¥6,300	HS232461	
0663050	15ml	15本		127 × 76 × 76		HS23215	



## ポップアップ ラック たたんで保管できます

- 使用する必要のない時には薄くたたんで保管しておけます
- 15ml (21本) および50ml (12本) チューブ用です
- 丈夫なポリプロピレン製です
- 開いた時のサイズは255 × 137 × 72mmで、たたむと高さは21mmになります
- オートクレーブ不可

注文コード	カラー	価格(2個)	メーカーコード
0659350	ブルー	¥7,200	HS24320B
0659351	ピンク		HS24320P



使用しない時にはたたんで保管しておけます。



## 1ウェル ラック 50mlチューブ用

- エポキシ樹脂でコーティングされたスチール製ラックと連結して使えるポリプロピレン製、ポリスチレン製の3種類あります
- ポリプロピレン製はいくつでも繋げて使うことができます

注文コード	材質	カラー	入数	オートクレーブ	価格	メーカーコード
0662950	ワイヤー	イエロー	1個	可	¥2,400	HS23051
0663000	PP	5色セット	5個		¥8,000	HS23052
0663010	PS	ブルー		不可	¥4,100	HS23053A

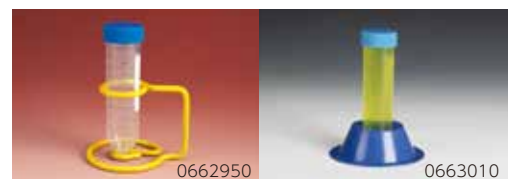

## ボトルラック

キャンペーン

Heathrow Scientific

- エポキシ樹脂でコーティングされたスチールワイヤー製ラックです
- コニカル、丸底など自立できないボトル用です
- 250mℓ（直径60mm）まで立てられます

50%  
OFF

¥6,200 → **¥3,100**

AUTOCLAVE

注文コード	チューブ	立てられる本数	カラー	メーカーコード
0663120	250mℓ	6本	ブルー	HS23224



## フローティング マイクロチューブ ラック

キャンペーン

Heathrow Scientific

### 足は取り外し可能

- ポリプロピレン製で水に浮きます
- マイクロチューブをウォーターバスにひたしてサンプルの温度コントロールができます
- 足が取り外せるので：足をつけておけば実験台の上でまっすぐ立ちます  
足を外して押し付ければチューブが簡単に取り出せます
- オートクレーブは不可
- 足の部分を含めて全高は60mm



注文コード	使用チューブ	本数	カラー	形状	価格	キャンペーン価格	メーカーコード
0662151	1.5 / 2.0mℓ	16	ホワイト	角型 (102mm)	¥3,500	→ <b>¥2,100</b>	HS2132A
0662153	1.5 / 2.0mℓ	20	ホワイト	丸型 (98mm)	¥3,500	→ <b>¥2,100</b>	HS2134A

## フローティング フォーム チューブ ラック

Heathrow Scientific

- ウォーターバス用のポリフォーム製で3種類のサイズがあります

注文コード	使用チューブ	チューブ数	カラー	価格	メーカーコード
0662100	50mℓ	4本	グリーン	¥3,900 / 5個	HS2165A
0662110	15mℓ	8本	ブルー	¥2,900 / 5個	HS2165B
0662120	1.5 / 2.0mℓ	24本	イエロー	¥3,300 / 5個	HS2165C



## 丸型 フローティング チューブ ラック

Heathrow Scientific

- チューブは18本まで使えます
- 0.2、0.5、1.5、2.0mℓチューブが使えます
- ポリフォーム製ですから永久に水に浮いています



注文コード	価格	メーカーコード
0662500	¥3,100 / 5個	HS2166

# ベストボックス ポリプロピレン製 (81Zを除く)



-90°C

## ベストボックス-50

AUTOCLAVE

注文コード	仕様	価格	サイズ(mm)	メーカーコード
0420310	1.5 / 2.0ml チューブ 50本用	¥9,200 / 5個	145 × 75 × 50	2350-0500
0420390	ラベリンググリッド	¥2,600 / 25枚	-	2350-1025

在庫限り



-90°C

## ベストボックス-81

AUTOCLAVE

● ボックスの底にスリットがついていますから蓋の開け閉めがスムーズです

注文コード	仕様	価格	サイズ(mm)	メーカーコード
0420320	1.5 / 2.0ml チューブ 81本用	¥12,400 / 5個	130 × 130 × 50	2381-5000

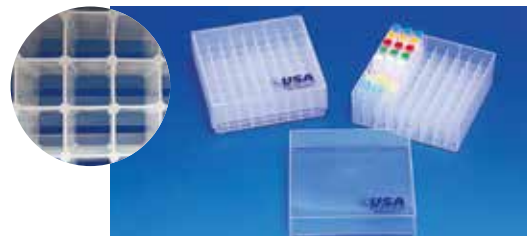

-90°C

## ベストボックス-49

AUTOCLAVE

● ボックスの底にスリットがついていますから蓋の開け閉めがスムーズです

注文コード	仕様	価格	サイズ(mm)	メーカーコード
0420360	その他のチューブ 49本用	¥13,100 / 5個	130 × 130 × 50	2349-5000



-90°C

## ベストボックス-1

AUTOCLAVE

注文コード	仕様	価格	サイズ(mm)	メーカーコード
0420370	仕切なし	¥11,200 / 5個	130 × 130 × 50	2300-5000

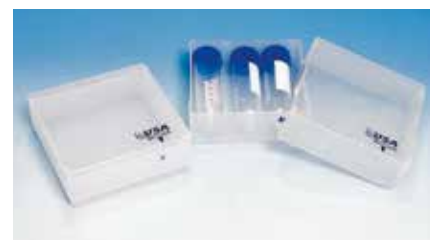

液体窒素

## ベストボックス-81Z

● ボックスの底にスリットがついていますから蓋の開け閉めがスムーズです

● オートフープ不可

注文コード	仕様	価格	サイズ(mm)	メーカーコード
0420380	1.5 / 2.0ml チューブ 81本用	¥18,800 / 5個	130 × 130 × 50	2381-5300
0420381	1.5 / 2.0ml チューブ 81本用 5色	¥20,900 / 5個	130 × 130 × 50	2381-3508

注意：右写真とは異なります

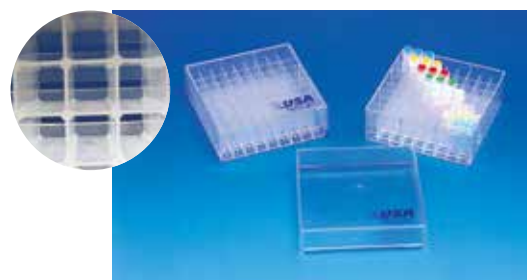

-90°C

## ベストボックス-81 (5色セット)

AUTOCLAVE

● ボックスの底に小さな孔があけてありますから蓋の開け閉めがスムーズです

注文コード	仕様	価格	サイズ(mm)	メーカーコード
0420330	1.5 / 2.0ml チューブ 81本用	¥10,900 / 5個	130 × 130 × 50	2381-5048

カラーはブルー、グリーン、イエロー、ピンク、オレンジ



-90°C

## ヒンジつきボックス

AUTOCLAVE

注文コード	仕様	カラー	価格	サイズ(mm)	メーカーコード
0420340	1.5 / 2.0ml チューブ 100本用	ナチュラル	¥13,300	150 × 140 × 55	2310-5800
0420350		5色セット	¥13,900		2310-5848

5色セットはブルー、グリーン、イエロー、ピンク、オレンジ各1個



チューブプレート

チューブラック

チップ分注

ラベルシールテープ

グローブ・洗浄廃液

ピックアップ製品

ガラス製品 ケッククリップ

機器類

試薬・DNA

## 81ウェル 凍結保存用ラック

Heathrow Scientific

- スタンダードなフリーザーモジュールで、1.5/2.0mlチューブ、クライオバイアル用のラックです



AUTOCLAVE

注文コード	カラー	価格	メーカーコード
0660400	ナチュラル	¥1,900 / 1個	HS120034
0660401	ブルー		HS120035
0660402	グリーン		HS120036
0660403	ピンク		HS120037
0660404	イエロー		HS120038
0660405	オレンジ		HS120039

## 100ウェル 保存用ラック

Heathrow Scientific

- 3か所にヒンジがついた丈夫なラックで、1.5/2.0mlチューブ、クライオバイアル用です



AUTOCLAVE

注文コード	カラー	価格	メーカーコード
0660501	ナチュラル	¥10,200 / 5個	HS120042
0660601	5色セット		HS120044

\*5色セットはブルー、グリーン、パープル、イエロー、オレンジ各1個

## 50ウェル 保存用ラック

Heathrow Scientific

- 1.5/2.0mlチューブ、クライオバイアル用ラックで積み重ねができます
- ラッチによりカバーはしっかり固定されます
- 丈夫なポリプロピレン製でカバーにはグリッド、ボックスと底にナンバリングが印刷されています

AUTOCLAVE

注文コード	カラー	価格	メーカーコード
0660701	ナチュラル	¥6,600	HS120032
0660801	5色セット	¥6,600	HS120033

\*5色セットはブルー、グリーン、パープル、イエロー、オレンジ各1個



## フリーズボックス

Heathrow Scientific

- クライオバイアルの凍結保存用ボックスです
- ボックスは2種類のサイズがあります
- 仕切りは4種類あります

### ボックス + フタ(仕切りは別売り)

注文コード	サイズ(mm)	入数	価格	メーカーコード
0660900	133 × 133 × 47	12	¥13,300	HS2860A
0660910	133 × 133 × 73		¥17,700	HS2860B

### 仕切り

注文コード	仕様	入数	価格	メーカーコード
0661000	100分割(10 × 10)	12	¥5,900	HS2860E
0661010	81分割(9 × 9)		¥6,700	HS2860H
0661020	64分割(8 × 8)		¥5,700	HS2860F
0661030	49分割(7 × 7)		¥5,700	HS2860G



# ポリプロピレン製 フリーザーボックス

キャンペーン



結露しても濡れてもいいフリーズボックスです

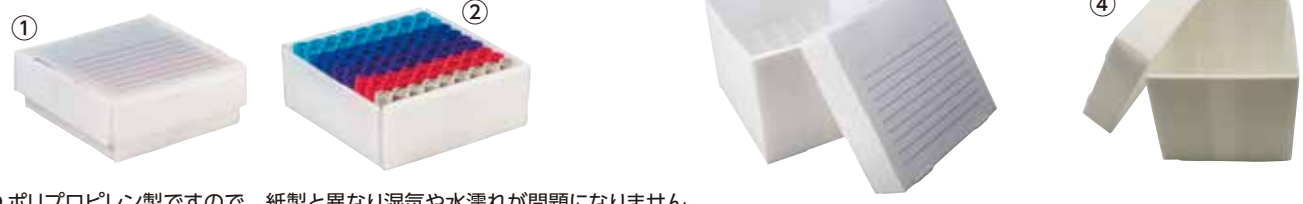

- ポリプロピレン製ですので、紙製と異なり湿気や水濡れが問題になりません
- 仕切はセットに付属されています
- -80℃保存用は段ボール型、-196℃（気相のみ）保存用は薄型フィルムポリプロピレンです

注文コード	容量・本数	最低温度	入数	価格	キャンペーン価格	メーカーコード
① 0660860	1.5/2.0ml × 81本			¥11,700	→ <b>¥9,400</b>	120262
② 0660870	15ml × 36本	-80℃	10	¥26,000	→ <b>¥20,800</b>	120391
③ 0660880	50ml × 16本			¥36,700	→ <b>¥29,400</b>	120366
④ 0660890	1.5/2.0ml × 81本	-196℃		¥13,600	→ <b>¥10,900</b>	120370



# 伸縮自在 保存用ボックス Work2 Store



- 1.5/2.0ml チューブまたは2.0ml までのクライオバイアルを64本収納します
- リッドがしっかりとロックされ、安全に取扱や持ち運びができます
- ウェルの底は、コニカルチューブを安定させるために中央がくぼんでおり、またクライオバイアルをロックしますので片手でキャップを開けられます
- 積み重ね可能、オートクレーブ可能、ウェルにはアルファベットの印字付
- 拡大時：310×128×33.5mm
- 収納時（リッド付）：133×133×53mm



注文コード	品名	価格	メーカーコード
0660250	伸縮自在 保存用ボックス Work2Store	¥6,100	HS120018

AUTOCLAVE

# 15/50ml チューブ保存用ボックス



- 丈夫なポリプロピレン製凍結保存用ボックスです
- オートクレーブにかけられますからフリーザー内のコンタミが防げます
- フタは透明ですからチューブのキャップのラベルが見え、チューブの特定も容易です
- 万一チューブが割れたりしてサンプル液がこぼれてもボックスから漏れ出すことはありません
- 使用温度：-80℃～121℃
- サイズ：144×144×127mm

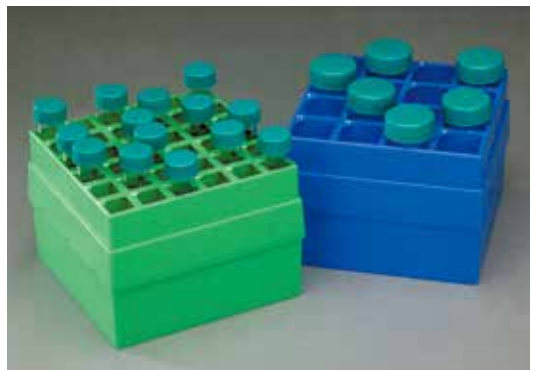

注文コード	仕様	カラー	入数	価格	メーカーコード
0420250	15ml チューブ 36本用	グリーン	2個	¥10,000	2336-1502
0420260	50ml チューブ 16本用	ブルー		¥10,000	2316-5001

-80℃ AUTOCLAVE

# 15 & 50ml チューブボックス



- 丈夫なポリプロピレン製で繰り返し凍結保存用に使用できます
- 15ml または 50ml 用のどちらかのグリッドを使用します
- グリッドには深さがあるのでチューブがまっすぐに立ちます
- 上からも横からも中のチューブが見えます
- オートクレーブ可



注文コード	使用温度範囲	入数	サイズ(mm)	価格	メーカーコード
0660850	-80 ~ +121℃	5個	132 × 132 × 129	¥18,600	HS23271A

AUTOCLAVE

チューブプレート

チューブラック

チップ分注

ラベルシールテープ

グローブ・洗浄廃液

ピックアップ製品

ガラス製品 ケッククリップ

機器類

試薬・DNA

# ザ クールセーフ システム 氷を使わずに低温キープ

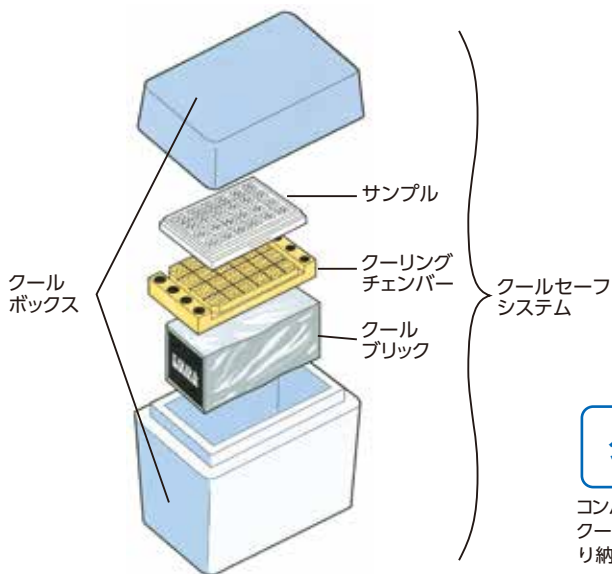

コンパクトで場所を取らず、サンプルを確実に低温に保ちます。  
 クールブリック（保冷剤）とクーリングチェンバー（ラック）は交換できます。  
 1℃用はフリーザー、-10℃用はディープフリーザーで、ともにオーバーナイトで凍らせておきます。



クールボックス

+

クールブリック

+

クーリング  
チェンバー

コンパクトで、クールブリックとクーリングチェンバーがぴったり納まります。

1℃用はフリーザーで、-10℃用はディープフリーザーで、ともにオーバーナイトで凍らせておきます。

下記①～⑧のブロックがいつでも交換できます。フレキシブルなシステムです。

## クールブリック



-10℃～0℃を7時間までキープ



0℃～5℃を11時間までキープ  
※クーリングチェンバー  
④(5ml×32)以外



0℃～5℃を11時間までキープ  
※クーリングチェンバー  
④(5ml×32)専用



クールセーフシステム輸送用バック

在庫限り

## クーリング チェンバー

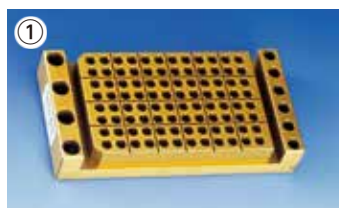

0.2 ml × 96 / 1.5 ml × 4 / 0.5 ml × 6



0.5 ml × 90



1.5 ml × 48



5 ml × 32



0.2 ml × 24 / 0.5 ml × 35 / 1.5 ml × 20



クライオバイアル × 55

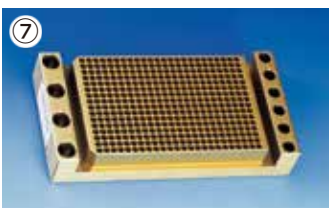

384プレート / 1.5 ml × 4 / 0.5 ml × 6



平底プレート / 1.5 ml × 4 / 0.5 ml × 6

## クールボックス・クールブリック

写真	注文コード	品名	価格	メーカーコード
	0767400	クールボックス	¥12,300	CSF-BOX
A	0767200	クールブリック-10℃	¥10,900	BRIK-1520
B	0767300	クールブリック1℃	¥8,300	BRIK-2501
C	0767310	クールブリック1℃	¥8,700	BRIK-1501
D	0767410	クールバッグ	¥5,300	CBAG-1000

## クーリング チェンバー

写真	注文コード	価格	メーカーコード
①	0767100	¥58,500	CHAM-1000
②	0767110	¥54,800	CHAM-2000
③	0767120	¥47,700	CHAM-3000
④	0767130	¥58,500	CHAM-4000
⑤	0767140	¥54,800	CHAM-5000
⑥	0767150	¥50,400	CHAM-3050
⑦	0767160	¥90,600	CHAM-3840
⑧	0767180	¥51,800	CHAM-9600

# クーリング チェンバー



- アイスバケツやアイスパンでご使用になれます（30ページのクールセーフシステムにはお使いになれません）
- ご用途に合わせて、豊富なラインナップがそろっています

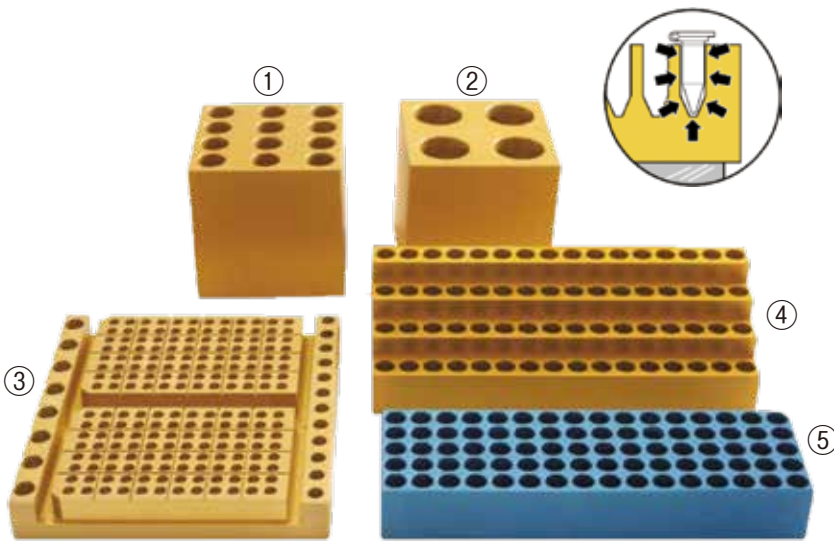

在庫限り

## クライオバイアル用 ロック付チェンバー

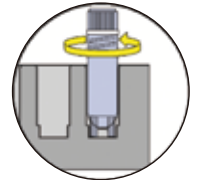

写真番号	注文コード	品名	仕様	価格	注文コード
①	0767470	15mlチューブチェンバー 12本用	15ml × 12	¥51,800	CHAM-6050
②	0767510	50mlチューブチェンバー 4本用	50ml × 4	¥51,800	CHAM-7050
③	0767190	ダブルチェンバー	0.2ml × 96 × 2、0.5ml × 12、1.5ml × 8	¥111,000	CHAM-1020
④	0767480	ステップチェンバー	1.5 / 2.0ml × 64	¥85,800	CHAM-6400
⑤	0767170	80ウェルチェンバー	1.5 / 2.0ml × 80	¥45,800	CHAM-8000
⑥	0767450	クライオバイアル用 ロック付チェンバー 3.0 ~ 4.0ml用	3.0 ~ 4.0ml × 32	<b>¥39,600</b>	CHAM-3300

在庫限りキャンペーン

# ミニクーラー



## 氷を使わずに、サンプルや試薬を低温でキープ

- 本体はポリカーボネイト製、底面には滑り止めがついています
- リッドには座標が入っています

注文コード	容量・本数	カラー	保持時間	価格	メーカーコード
0657030	0.5-2.0mL × 12本	グリーン	1°C / 3h	¥33,400	120070
0657040	0.5-2.0mL × 32本		1°C / 2h	¥56,900	120071
0657050	0.5-2.0mL × 12本	ブルー	-15°C / 1h	¥33,400	120073
0657060	0.5-2.0mL × 32本		-15°C / 1h	¥56,900	120074



## アイスパン 高密度 (3倍) EPS 製

在庫限りのカラーがお得です



- 軽くて丈夫、断熱効果が優れたアイスパンです
- 氷、液体窒素、ドライアイス、アルコールが使用できます
- 塩、酸、アルカリを含んだ液体に対しても耐性があります
- 各サイズグリーンとピンクは在庫限りです



注文コード	容量	カラー	価格	メーカーコード
0767830		ブルー	¥7,300	IPAN-1000
0767831	1リットル	グリーン	¥2,000	IPAN-1100
0767832		ピンク		IPAN-1200
0767840		ブルー	¥17,400	IPAN-2000
0767841	4リットル	グリーン	¥6,000	IPAN-2100
0767850		ブルー	¥29,200	IPAN-3000
0767852	9リットル	ピンク	¥7,000	IPAN-3200

在庫限り  
在庫限り  
在庫限り  
在庫限り

注意：写真のアイスパンの中に入っている、チューブ、クーリングチェンバー等は価格に含まれておりません。

## ニューアイス 氷の代用品



- ポリエチレンフィルムでできた袋に20mlの純水が入っており、冷凍機で凍らせることにより氷の代わりになります
- 袋は丈夫で、洗って再使用することができます
- 暖かい液体を急いで冷やしたい場合などにこのニューアイスを使えば氷と違って液が薄まることはありません
- サンプルを冷たく保つのに最適です
- 周りが濡れたりすることがありません



注文コード	入数	価格	メーカーコード
0767900	約 50 個	¥5,300	NEW-100

## サーマル マイクロ ビーズ / マイクロビーズ バッグ



- 熱伝導の高いガラスビーズです
- 試験管、マイクロチューブ、ビーカー、フラスコなど、サイズを問わず使えることができます
- アルミよりも化学的に安定しており、クリーニングも簡単です
- オートクレーブ可、溶剤耐性もあります
- XLサイズは静電気が帯電しにくく、また容器のスカートに挟まるのを防ぐことができます

- ナイロンメッシュでできたバッグで、引きひもで絞めることができます
- 保管、クリーニング、使用時、また持ち運びに便利です
- マイクロビーズを入れてフリーザーに入れておけば、取り出しですぐにお使いになれます

注文コード	品名	容量	価格	メーカーコード
0767540	サーマルマイクロビーズ	1ℓ	¥15,300	BEAD-2000
0767541	サーマルマイクロビーズXL	1ℓ	¥15,300	BEAD-2100

注文コード	品名	容量	価格	メーカーコード
0767545	マイクロビーズバッグ	5ℓ	¥3,900	BEAD-BAG



サーマル マイクロ ビーズ

マイクロビーズ バッグ

商品にアイスパケツは含まれておりません

**組み合わせ使用例**

サーマルマイクロビーズ  
チューブのサイズや形状を問わずお使いいただけます

アイスパン 4リットル  
⇒ P32 上

ニューアイス  
氷の代用品

クールブリック (保冷剤)  
⇒ P30 を下に置くこともできます

サーマルマイクロビーズ  
チューブのサイズや形状を問わずお使いいただけます

ドライバインキュベーター  
EL-01 ⇒ P83



# トレフチップ Slim Line



RNase/DNase Free

Human DNA Free

PCR inhibitors Free

Endotoxins Free

ATP Free

- 非常に純度の高いバージンポリプロピレンを正確に成型しています
- 壁面が薄いためよりピペットにフィットし、イジェクションに必要な力を低減、また透明感を増しています
- 表面はなめらかで疎水性、サンプルの吸着を防ぎ、正確さと再現性を高めています
- クリーンルーム内の最新の設備で製造され、ラックにもパッケージにも自動で詰められています
- 色素にカドミウムは一切含まれておりません  
RNase / DNase / Human DNA / PCR inhibitors / Endotoxins / ATPを含まない製品です
- ISO 14644-1 Class 8のクリーンルームで製造されています



チップラック

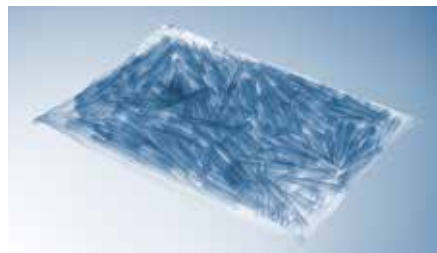

バルク (袋入り)



チップリフィル

## 0.1 ~ 20 $\mu$ l

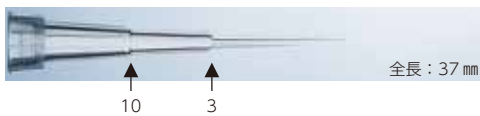

## 0.5 ~ 20 $\mu$ l

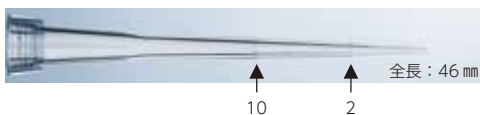

## 1 ~ 50 $\mu$ l

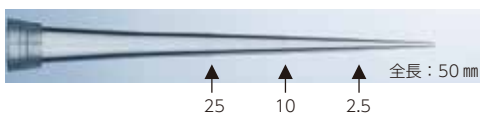

## 2 ~ 200 $\mu$ l (ラック入はクリアーです)

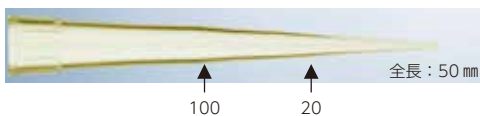

## 5 ~ 300 $\mu$ l

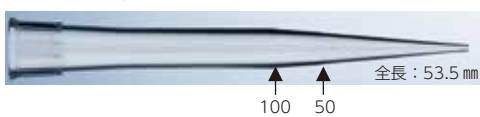

## 50 ~ 1000 $\mu$ l (ラック入はクリアーです)

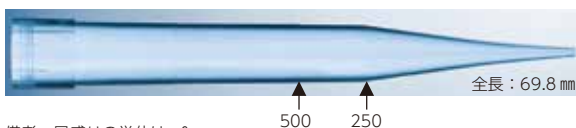

備考：目盛りの単位は  $\mu$ l

注文コード	タイプ	カラー	入数	価格	SAMPLE メーカーコード
0306001	バルク	クリアー	1,000本	¥4,500	96.11176.9.01
0306011	ラック入	クリアー	96 × 5ラック	¥9,300	96.11182.9.01
0306031	リフィル	クリアー	96 × 10ラック	¥13,400	96.11233.9.01

注文コード	タイプ	カラー	入数	価格	SAMPLE メーカーコード
0306002	バルク	クリアー	1,000本	¥3,000	96.11177.9.01
0306012	ラック入	クリアー	96 × 5ラック	¥7,400	96.11183.9.01
0306032	リフィル	クリアー	96 × 10ラック	¥8,900	96.11234.9.01

注文コード	タイプ	カラー	入数	価格	SAMPLE メーカーコード
0306003	バルク	クリアー	1,000本	¥2,600	96.11178.9.01
0306013	ラック入	クリアー	96 × 5ラック	¥6,600	96.11184.9.01
0306033	リフィル	クリアー	96 × 10ラック	¥8,900	96.11235.9.01

注文コード	タイプ	カラー	入数	価格	SAMPLE メーカーコード
0306004	バルク	イエロー	1,000本	¥2,400	96.11179.4.01
0306014	ラック入	クリアー	96 × 5ラック	¥6,700	96.11185.9.01
0306034	リフィル	クリアー	96 × 10ラック	¥8,300	96.11236.9.01

注文コード	タイプ	カラー	入数	価格	SAMPLE メーカーコード
0306005	バルク	クリアー	1,000本	¥2,500	96.11180.9.01
0306015	ラック入	クリアー	96 × 5ラック	¥6,700	96.11186.9.01
0306035	リフィル	クリアー	96 × 10ラック	¥8,300	96.11237.9.01

注文コード	タイプ	カラー	入数	価格	SAMPLE メーカーコード
0306006	バルク	ブルー	1,000本	¥2,800	96.11181.6.01
0306016	ラック入	クリアー	96 × 5ラック	¥7,200	96.11187.9.01
0306036	リフィル	クリアー	96 × 10ラック	¥8,500	96.11238.9.01

# トレフ PC チップボックス 繰り返しのオートクレーブに最適です



- 繰り返しのオートクレーブに最適なポリカーボネイト製チップボックスです
  - チップを保管、保護します
  - 片手で開け閉めのしやすいヒンジリッドです
  - 積み重ねが可能です
- チップ128本付  
使用温度範囲：-60℃～135℃

## 補充用バルクチップ(各1000本入)

注文コード	用途	本数	価格	メーカーコード
① 0307450	Slim Line 200 µl チップ用	128本(8×16フォーマット)		96.11487.9.01
② 0307460	Slim Line 1000 µl チップ用	128本(8×16フォーマット)	¥6,500	96.11489.9.01
0307455	Slim Line 300 µl チップ用	128本(8×16フォーマット)		96.11488.9.01

注文コード	用途	価格
0306004	Slim Line 200 µl チップ	¥2,400
0306006	Slim Line 1000 µl チップ	¥2,800
0306005	Slim Line 300 µl チップ	¥2,500

トレフリム付チップ(1701:イエロー/200µl、1702:ブルー/1000µl)をPCチップボックスに立ててお使いいただいていたお客様には、SlimLine用の交換用トレフを無償でご提供しております。お気軽にお申し付けください(☎03-3654-6611 TOHO 営業部)。

# トレフ トランスファーペット S 容量デジタル可変式



- 右利きでも左利きでも片手で容量をセットできます
- カラーコードにより正しいチップの選択が楽です
- ロック機能により、誤って設定容量を変えてしまうことはありません
- そのままオートクレーブにかけられます(121℃、20分)
- レンズにより4桁の容量表示が読み取りやすくなっています
- キャリブレーションを簡単に行うことができます



## マルチチャンネル ピペット

- ノーズコーンにはO-リングがついており、軽い力でしっかりとチップを装着します
- 左右どちらにも360°回転できます

### 8チャンネル(デジタル可変式) ¥160,000

注文コード	容量 (ul)	1目盛り (ul)	精度 ± %	再現性 ± %	使用チップ	メーカーコード
T 0311401	0.5 ~ 10	0.1	1.6	1.0	0.1 ~ 20	96.10688.00.1
0311430	5 ~ 50	0.1	0.8	0.4	~ 200	96.10688.06.1
0311440	10 ~ 100	0.2	0.8	0.3	~ 200	96.10688.08.1
T 0311451	20 ~ 200	0.2	0.8	0.3	~ 200	96.10688.09.1
T 0311461	30 ~ 300	0.2	0.8	0.3	~ 300	96.10688.10.1

備考：ピペットセットにはピペット、チップボックス、壁掛けスタンド、スペアシーリング、リザーバー、シリコンオイル、ブラシ、ツールが標準でついています。

### 12チャンネル(デジタル可変式) ¥187,000

注文コード	容量 (ul)	1目盛り (ul)	精度 ± %	再現性 ± %	使用チップ	メーカーコード
0311500	0.5 ~ 10	0.1	1.6	1.0	0.1 ~ 20	96.10689.20.1
0311530	5 ~ 50	0.1	0.8	0.4	~ 200	96.10689.26.1
0311540	10 ~ 100	0.2	0.8	0.3	~ 200	96.10689.28.1
T 0311551	20 ~ 200	0.2	0.8	0.3	~ 200	96.10689.29.1
0311560	30 ~ 300	0.2	0.6	0.3	~ 300	96.10689.30.1

備考：ピペットセットにはピペット、チップボックス、壁掛けスタンド、スペアシーリング、リザーバー、シリコンオイル、ブラシ、ツールが標準でついています。

## シングルピペット

- スリムなシャフトで、チップイジェクターがついたまま細い容器の中に入りやす
- チップコーンは理想的な標準設計で、トレフチップはもとより他社のチップにもお使いになれます

注文コード	容量 (ul)	1目盛り (ul)	精度 ± %	再現性 ± %	使用チップ	価格	メーカーコード
0311310	0.5 ~ 10	0.01	1	0.5	0.5 ~ 20		96.10687.02.0
0311320	2 ~ 20	0.02	0.8	0.4	~ 200		96.10687.03.0
T 0311331	10 ~ 100	0.1	0.6	0.2	~ 200	¥43,000	96.10687.74.0
T 0311341	20 ~ 200	0.2	0.6	0.2	~ 200		96.10687.78.0
T 0311351	100 ~ 1000	1	0.6	0.2	~ 1000		96.10687.80.0
0311360	500 ~ 5000	5	0.6	0.2	~ 5000	¥50,200	96.10687.82.0

## 12 チャンネル リザーバー



- ポリプロピレン製の12チャンネルリザーバーです
- フットプリントはオートメーションに対応しています
- 各セクションには22 mlの液を入れることができ、ベースの8つのディンプルによりマルチチャンネルピペット使用時も液体のロスがないようにしています
- サイズ：128 (L) × 86 (W) × 44 (H) mm
- オートクレーブ：可
- カラー：ナチュラル

AUTOCLAVE

注文コード	品名	入数	価格	メーカーコード
0443360	12チャンネルリザーバー	5個	¥9,900	1061-8150

## トレフ リザーバー



- オートクレーブができるリザーバーです

注文コード	材質	容量	目盛り	入数	価格
0313430	ポリプロピレン	50ml	10、20ml	10個	¥3,600

メーカーコード 96.04796.9.01

SAMPLE

AUTOCLAVE



## バイオ ピュアー リザーバー



- 特殊な添加物を加えることによりバクテリアや微生物がポリスチレンを生分解しますから、環境に優しいリザーバーです
- 底の小さな溝や四隅のスパウトなどの特長は従来品と同様です

### 10個梱包（ガンマー線滅菌済）

注文コード	サイズ(mm)	価格	メーカーコード
0771170	100ml	¥5,000	REBP-1000
0771175	25ml 仕切りつき	¥4,500	REBP-2000
0771180	25ml	¥4,500	REBP-3000
0771190	50ml	¥5,000	REBP-5000



## リザーバー（ガンマー線滅菌済み）



- 底に小さな溝が設けられていますから試薬の無駄が減少します
- 4隅にはスパウトがついていて注ぎだしに便利です
- 広いベースで安定しています
- 25mlの仕切りつき片側は8チャンネルピペット用で、反対側は4チャンネル分の幅になっています

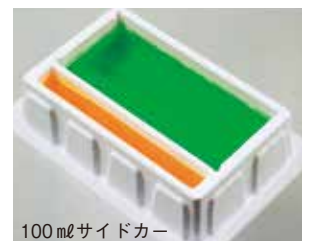

### 10個梱包

注文コード	容量	価格	メーカーコード
0771000	100ml	¥3,600	RESE-1000
0771050	25ml 仕切りつき	¥3,600	RESE-2000
0771100	25ml	¥3,400	RESE-3000
0771150	100ml サイドカー	¥3,900	RESE-4000

### 1個梱包

注文コード	容量	価格	メーカーコード
0771010	100ml	¥900	RESE-1050
0771060	25ml 仕切りつき	¥800	RESE-2050
0771110	25ml	¥800	RESE-3050



100 ml リザーバーの断面：  
試薬の液量が少なくなってもピペット  
ングがしやすく、試薬の無駄を減らす  
ことができます25 ml も同様です

# あったら便利なお役立ちグッズ ②プレート分注用

## トレフ リザーバー



●オートクレーブができる  
リザーバーです

**SAMPLE**  
**AUTOCLAVE**

注文コード	材質	容量	目盛り	入数	価格
0313430	ポリプロピレン	50ml	10、20ml	10個	¥3,600

## ウェルオリエンター

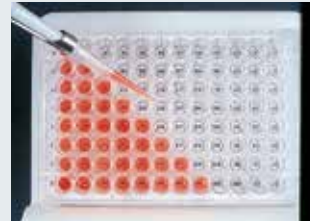
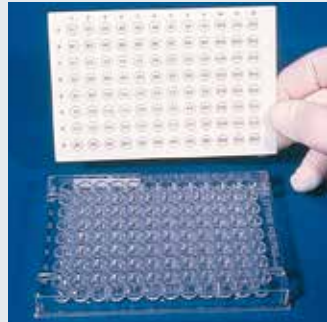

ウェルの底に座標が見えます

コード:0763210 WELL-1000  
¥7,900 / 4枚

## 12チャンネル リザーバー



**AUTOCLAVE**

コード:0443360  
1061-8150

¥9,900 / 5個

→詳しくはP35

## ウェルオリエンターステッカー



コード:0763170  
WEST-1000  
¥9,400 / 50枚

## ウェルスタンド



コード:0763220  
WPST-1000  
¥13,400

角度固定式(30°)

コード:0763270  
WPAJ-1000  
¥27,900

角度可変式

## ウェルパッド

●96ウェルフォーマットが印刷された記録紙です



コード:0763230  
WPNP-1000

¥4,100 / 50枚

ウェルパッドに記録

## ピペッターガイド



- ウェルに沿ってピペッターを移動させるガイドです
- 付属スタンドは30°

コード:0763330 GUIDE-300  
¥59,500

## 384ウェル カラーオリエンター

明るい色彩で行や列の識別が容易になります

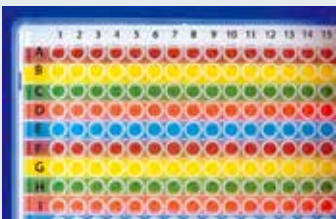

横型①コード:0763140  
WELL-384H  
¥9,600 / 2枚



縦型②コード:0763130  
WELL-384V  
¥9,600 / 2枚

## 96ウェル カラーオリエンター



縦型①コード:0763150  
WELL-96V  
¥9,600 / 2枚

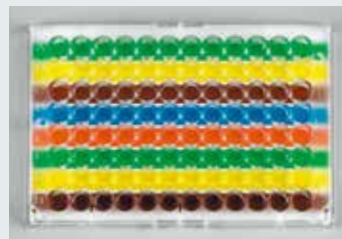

横型②コード:0763160  
WELL-96H  
¥9,600 / 2枚

# ネプチューン バリアチップ (フィルター付)

キャンペーン

NEPTUNE  
Tools for Life Sciences

- 電子線滅菌済
- DNAフリー
- PCR Inhibitorsフリー
- DNase / RNaseフリー
- Endotoxinsフリー

SAMPLE

## 低吸着 S3樹脂

- Neptune独自のS3樹脂により低吸着を実現しています
- シリコン処理と違い、オートクレーブでの劣化や溶出の心配がありません
- \* 2μl未満の微量を分注する場合はBT10XL (Natural PP) をおすすめしています

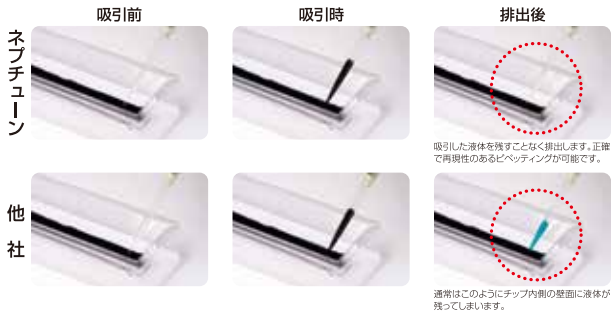

容量	メーカーコード		注文コード	入数	価格	キャンペーン価格	材質
~ 10μl	BT10		1013010	96 × 10	¥ 15,000	→ ¥10,500	低吸着 S3
~ 10μl ロングタイプ	BT10XLS3		1013020	96 × 10	¥ 15,000	→ ¥10,500	低吸着 S3
~ 10μl ロングタイプ	BT10XL		1013025	96 × 10	¥ 16,000	→ ¥11,200	Natural PP
~ 20μl	BT20		1013050	96 × 10	¥ 15,000	→ ¥10,500	低吸着 S3
~ 100μl	BT100		1013060	96 × 10	¥ 15,000	→ ¥10,500	低吸着 S3
~ 200μl	BT200		1013070	96 × 10	¥ 15,000	→ ¥10,500	低吸着 S3
~ 300μl	BT300		1013080	96 × 10	¥ 15,000	→ ¥10,500	低吸着 S3
~ 1000μl	BT1000.96		1013085	96 × 8	¥ 16,700	→ ¥11,700	低吸着 S3
~ 1250μl	BT1250		1013090	96 × 8	¥ 17,300	→ ¥12,100	低吸着 S3

## トレフ 5ml / 10ml チップ

TreffLab

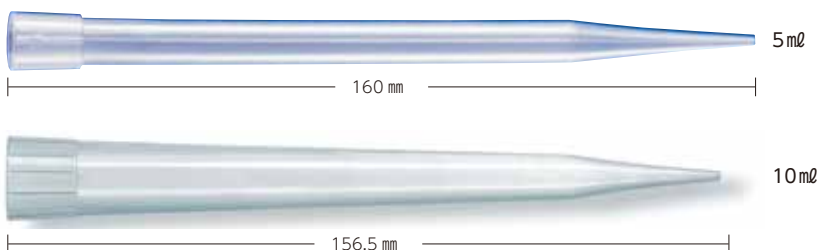

SAMPLE AUTOCLAVE

注文コード	品名	入数	価格	メーカーコード
0303500	5mlチップ	200本	¥5,700	96.08755.9.01
0303550	10mlチップ	200本	¥12,000	96.10720.9.01

チューブプレート  
チューブラック  
チップ分注  
ラベルシールテープ  
グローブ・洗浄廃液  
ピックアップ製品  
ガラス製品ケッククリップ  
機器類  
試薬・DNA

# RF3000

キャンペーン



- 軽量で扱いやすく、UV 耐性のある材質
- 5色のノズクコーンが付属（オートクレーブ可）
- リチウムイオンバッテリー20時間の連続使用
- 片手で吸引、分注、スピード調整（High / Low / Gravity）



注文コード	品名	価格	キャンペーン価格
0666501	RF3000	¥50,600	→ ¥39,900

メーカーコード HS3000

## アクリル製ピペットラック



- ガラスやプラスチックのピペットを保護し、整理します
  - 4区画に分かれており角度がついています
  - 0.1 ~ 50 mlのピペットのほか、クライオバイアル用のケーンの整理にも便利です
- サイズ：29.1×8.8×40.1 cm



注文コード	カラー	価格	メーカーコード
0666000	クリアー	¥40,800	HS20611

# パイポンプ 2500



## 弾性のあるピペットホルダー リリースバルブ

ピペットホルダーに弾性のある特殊プラスチックFUERKALONの採用によりどのようなピペットにもピッタリフィットし、滑りやピペットの破損を防ぎます。また力を入れなくてもピペットを装着できます。



必要な量を吸い上げたり、少しずつ排出するのに使います

このレバーを押すとバルブが開き中の液体は自然落下します

注文コード	カラー	ピペット	価格
0700000	イエロー	~ 0.2 ml	¥3,100
0700010	ブルー	~ 2 ml	¥2,600
0700020	グリーン	~ 10 ml	¥2,600
0700030	レッド	~ 25 ml	¥2,900
0700100	上記 4 本セット		¥10,200
0700210	ピペットホルダー		¥530

# ピペット フィラー



## あらゆるサイズのピペットに

- 手元に置いておくと便利な15 mlのバルブです
- プラスチックとシリコンのアタッチメント付きです
- 容量の大小を問わずに使えます
- 試薬瓶や手にぶら下げられるようゴム紐付きです
- オートクレーブ可

AUTOCLAVE

注文コード	入数	価格	メーカーコード
0673000	3 個	¥2,900	HS20623



# タフタグファミリー レーザープリンター仕様

Word



レーザー  
プリンター

で印字できます

Excel データの  
差し込み印刷も  
簡単です



## クライオタグ



-196°C ~ +150°C

¥15,000

0740000 ブランクシートのみ  
¥13,500

用途	サイズ (mm)	枚数 (1シート)	合計 ラベル数						5色セット*	シリーズ	
				ホワイト	-B ブルー	-G グリーン	-O オレンジ	-R レッド			-Y イエロー
0.5mlチューブ	24 × 13	7 × 17	2,380	0736500	0736510	0736520	0736530	0736540	0736550	0736600	LCRY-2380
1.5mlチューブ	33 × 13	5 × 17	1,700	0736000	0736010	0736020	0736030	0736040	0736050	0736100	LCRY-1700
一般のラベリング	38 × 19	5 × 12	1,200	0737000	0737010	0737020	0737030	0737040	0737050	0737100	LCRY-1200
	29 × 44	7 × 6	840	0737500							LCRY-1400
クライオバイアル	43 × 19	4 × 13	1,040	0738000	0738010	0738020	0738030	0738040	0738050	0738100	LCRY-1100
ラック・ボックス	67 × 25	3 × 10	600	0738500	0738510	0738520	0738530	0738540	0738550	0738600	LCRY-1258
プレート・シャーレ	38 × 6	4 × 39	3,120	0739000	0739010	0739020	0739030	0739040	0739050	0739100	SIDE-1000
	25 × 25	8 × 10	1,600	0740400							LCRY-1400
その他の用途	64 × 13	3 × 20	1,200	0740600							LCRY-2500
	76 × 51	4 × 3	240	0739500							LCRY-3020
クライオベイビー / タフスポットセット	φ9.5 33 × 13	4 × 17	1,360	0741000	クライオベイビーとタフスポットのセットです						CMBO-1000
ブランクシート	216 × 279mm		20	0740000	216 × 279mmのブランクシートで、元々切り目を入れていないシートです						LCRY-1000

\* 5色セットはブルー、グリーン、オレンジ、レッド、イエロー 各4シート

## タフタグ



-40°C ~ +121°C

¥15,400

用途	サイズ (mm)	枚数 (1シート)	合計 ラベル数						5色セット*	クリアー	シリーズ
				ホワイト	-B ブルー	-G グリーン	-O オレンジ	-R レッド			
0.5mlチューブ	24 × 13	7 × 17	2,975	0725500	0725510	0725520	0725530	0725540	0725550	0725600	TTSW-2240
	24 × 13	8 × 20	3,200	0726500							TTSW-KK-20
	27 × 13	6 × 16	1,920							0726000	CLTT-3000
1.5mlチューブ	33 × 13	5 × 17	2,125	0727000	0727010	0727020	0727030	0727040	0727050	0727100	TTLW-2016
	33 × 13	6 × 21	2,520	0727500							TTLW-KK-20
一般のラベリング	38 × 19	5 × 12	1,500	0728500	0728510	0728520	0728530	0728540	0728550	0728600	TTGP-1050
	38 × 19	5 × 12	1,200							0729000	CLTT-1000
	38 × 13	5 × 16	1,600							0729500	CLTT-2000
	25 × 25	8 × 10	1,600	0730000							LTTI-1000
スライドガラス	41 × 16	4 × 16	1,280	0730500							LTTI-2000
	22 × 22	8 × 12	2,400	0731000	0731010	0731020	0731030	0731040	0731050	0731100	MISL-1000
その他のサイズ (カラーはホワイトのみです)	23 × 8	7 × 22	3,850	0732000	0.2ml PCR チューブ用						LTTM-1000
	63 × 13	3 × 20	1,500	0731500	0.5 ~ 2.0ml フラグタグ (文字数を多く書き込めます)						FLAG-1000
	67 × 5	3 × 33	2,475	0733000	PCRプレート / ペトリディッシュ用						SETT-1000
	216 × 279mm		25	0732500	216 × 279mmのブランクシートで、元々切り目を入れていないシートです						TTSH-1000

\* 5色セットはブルー、グリーン、オレンジ、レッド、イエロー 各5シート \*\* ラベル間に切込みがあるだけで、余白がありません





# タフスポット ロールタイプ



**-196°C ~ 80°C**    **¥5,700**

**φ9.5 mm (0.5 / 1.5 mL チューブ用) T-SPOTS**

ホワイト(0742000)、レッド(0742010)、グリーン(0742020)、イエロー(0742030)、ブルー(0742040)、オレンジ(0742050)、ラベンダー(0742060)、ピンク(0742070)、コーヒー(0742080)、ゴールド(0742090)、マロン(0742100)、シルバー(0742110)…1,000枚入

**φ11 mm (1.5 / 2.0 mL チューブ用) T-SPOTS-44**

ホワイト(0742300)…1,000枚入

**φ13 mm (1.5 / 2.0 mL チューブ用) T-SPOTS-50**

ホワイト(0742500)、レッド(0742510)、グリーン(0742520)、イエロー(0742530)、ブルー(0742540)、オレンジ(0742550)、ラベンダー(0742560)、ピンク(0742570)、コーヒー(0742580)、ゴールド(0742590)、マロン(0742600)、シルバー(0742610)…1,000枚入

**φ19 mm T-SPOTS-75**

ホワイト(0743000)…500枚入    **¥6,500**

**φ25.4 mm T-SPOTS-100**

ホワイト(0743500)…500枚入    **¥6,500**

**φ4.8 mm (0.5 / 1.5 mL チューブ用) TS-TNY**

ホワイト(0741800)…1,500枚入    φ 4.8 mmのみ    **¥9,200**

## タフタグとタフスポットのセット

### デュアル タフタグ

- キャップ用のスポットと、側面用のタグのセットです
- カラーコードがついていますので視認が容易です
- 半透明ですので、貼り付けた後も中を見ることが出来ます
- 30分以内であれば貼り替えが可能です
- 時間とともによりはがれにくくなります



**-40°C ~ 121°C**    **¥13,800**

デュアル タフタグ (φ11 mm + 33 × 14 mm) 各500枚入

メーカーコード  
 ブルー (0724500) COLB-1000  
 グリーン (0724510) COLG-1000  
 レッド (0724520) COLR-1000  
 ホワイト (0724530) COLW-1000  
 イエロー (0724540) COLY-1000

### 5列 タフスポット



**φ9.5 mm (0.5 / 1.5 mL チューブ用)**

メーカーコード  
 ホワイト (0744200) SPRL-1000  
 5色セット (0744400) SPRL-1100

**φ13 mm (1.5 / 2.0 mL チューブ用)**

メーカーコード  
 ホワイト (0744500) SPRL-2000  
 5色セット (0744700) SPRL-2100

**¥22,200** 5,000枚入

### タフタグ ステーション



- 新しいロールを入れたり空箱の取出しが簡単です
- トップレールによりロールが所定の位置にピッタリ収まります
- ステーションの上での書き込みもできます
- ロールタイプのスタンダードボックスが6個収納できます

注文コード 0761500  
 メーカーコード TTSA-9000

**¥21,800**



## タフタッグ / クライオタッグ ロールタイプ



### タフタッグ -40℃ ~ 121℃

**1.5 ml チューブ用** ホワイト ¥5,700 その他 ¥7,700 TTL(カラー)-1000  
 クリアー (0722000)、ホワイト (0722010)、レッド (0722020)、イエロー (0722030)  
 ブルー (0722040)、グリーン (0722050)、オレンジ (0722060)  
 …ラベルサイズ: 33 × 13 mm 1,000枚入

**0.5 ml チューブ用** ホワイト ¥5,700 その他 ¥6,600 TTS(カラー)-1000  
 クリアー (0722500)、ホワイト (0722510)、レッド (0722520)、イエロー (0722530)  
 ブルー (0722540)、グリーン (0722550)、オレンジ (0722560)  
 …ラベルサイズ: 24 × 13 mm 1,000枚入

**0.2 ml PCR チューブ用 ティーニータフタッグ TT-TNY**  
 ホワイト (0723000) …ラベルサイズ: 21 × 7 mm 1,500枚入 **¥6,600**

**プレート、シャーレ用 TT-SWALL**  
 ホワイト (0723500) …ラベルサイズ: 38 × 6 mm 1,000枚入 **¥6,600**

**一般のラベリング用 TTGP-1000**  
 ホワイト (0724000) …ラベルサイズ: 38 × 19 mm 1,000枚入 **¥10,700**

### クライオタッグ -196℃ ~ 80℃

全サイズ ¥6,600

**0.5 ml チューブ用 CRY-0500**  
 ホワイト (0733500) …ラベルサイズ: 24 × 13 mm 1,000枚入

**1.5 ml チューブ用 CRY-1000**  
 ホワイト (0734000) …ラベルサイズ: 33 × 13 mm 1,000枚入

**一般のラベリング用 CRY-2000**  
 ホワイト (0734500) …ラベルサイズ: 38 × 19 mm 1,000枚入

## ライトプロテクト -196℃ ~ 121℃



●書き込んだ文字が消えないように保護します

**¥7,000 / 1,000枚**

注文コード 0761600      注文コード 0761610  
 メーカーコード WRIT-1000      メーカーコード WRIT-2000  
 0.5 ml チューブ用      1.5 ml チューブ用  
 31.7 × 12.7 mm      40.6 × 16.0 mm



## 溶剤耐性ペン (ブラック)



- キシレン、アルコール、DMSOなど、多くの溶剤に耐性のあるペンです
- アセトンが含まれている場合でもそれなりの耐性があり、使用できることもあります
- ヒストカセット、スライドガラス、クライオバイアルなどにおすすめです
- 書いた文字はこすれにくく、臭わず、色あせしにくくなっています

\* つや消しや塗装された面にはお使いになれません

注文コード	品名	入数	価格	メーカーコード
0765401	溶剤耐性ペン ブラック	1本	¥1,900	1000-BLACK



# ダイレクトサーマルプリンター MDPI-3000



**NEW**

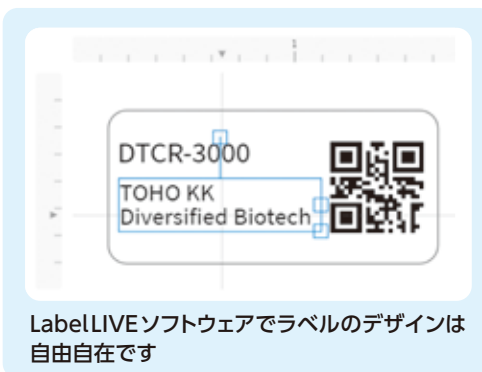

LabelLIVEソフトウェアでラベルのデザインは自由自在です

- テキストやバーコード（QRコード）を解像度300dpiで印字します
- WindowsにもMacにも使いやすい"LabelLIVE"ソフトウェアをご利用いただけます（このプリンターをご使用の際はライセンスが必要ありません）
- ダイレクトサーマルクライオタグ用のテンプレートをご用意しています

サイズ（W×D×H）：203×254×178 mm

注文コード	品名	価格	メーカーコード
0754800	ダイレクトサーマルプリンター MDPI-3000	¥125,000	MDPI-3000

## ダイレクトサーマル クライオタグ -196℃ ~ 70℃



- DYMOラベルライター専用のクライオタグで、ラベルが感熱紙になっています
- 必要な時に必要なだけ印刷ができますので、経済的です
- DYMOソフトウェア専用のテンプレートをご利用いただけます
- DYMOプリンターをお持ちであればそのままお使いになれます

注文コード	カラー	サイズ(mm)	用途	ラベル数	価格	メーカーコード
0754650	ホワイト	27 × 13	0.5 ml	1,000	¥9,700	DTCR-1000
0754652	ホワイト	38 × 13	1.5 ml	750	¥8,900	DTCR-2000
0754653	ホワイト	38 × 19	2.0 ml	750	¥9,700	DTCR-3000
0754654	ホワイト	φ 9.5	0.5 ml	4,000	¥14,400	DTCR-4000
0754655	ホワイト	51 × 6	プレート	1,000	¥18,500	DTCR-5000
0754656	ホワイト	38 × 13 / φ 9.5	1.5 ml	1,000	¥13,000	DTCR-6000



## キシレン耐性ラベル 在庫限り



- ラボで使用されるほとんどの溶剤に耐性があり、短時間であればアセトンやキシレンにもお使いいただけます
- 使用温度範囲：-40℃ ~ 93℃
- ダイレクトサーマルプリンターで印字することができます
- 接着剤を残すことなくきれいにはがすことができます

注文コード	サイズ(mm)	入数	価格	特別価格	メーカーコード
0754681	27 × 13	1,000	¥6,500	→ <b>¥4,800</b>	RVTH-1000
0754682	38 × 13	750	¥6,500	→ <b>¥4,800</b>	RVTH-2000
0754683	38 × 19	750	¥7,500	→ <b>¥5,200</b>	RVTH-3000
0754684	22 × 22	1,000	¥9,000	→ <b>¥6,000</b>	RVTH-4000

※在庫完売後は受注発注品として取り扱いします。価格は別途お問い合わせください



# シャムロック ラベリング テープ



- ボールペン、鉛筆、フェルトマーカー等が使えます
- ガラス、プラスチック、金属、ゴム等の乾いた表面であればどこにでも貼る事ができます
- 油、水に強く、また耐酸性もすぐれています
- -15℃から+43℃の範囲でご使用になれます
- いちど貼ったテープを他に貼り替える事もでき、はがした面に糊が残りません



13 mm 幅のサンプルロールをご用意しています

## 注文コード/価格表 (テープの長さ: 12.7m)

No.	カラー	価格	13 mm	20 mm	25 mm	38 mm	50 mm
			¥1,100	¥1,500	¥1,900	¥3,000	¥3,400
1	ホワイト		0350010	0351010	0352010	0353010	0354010
2	イエロー		0350020	0351020	0352020	0353020	0354020
3	グリーン		0350030	0351030	0352030	0353030	0354030
4	レッド		0350040	0351040	0352040	0353040	0354040
5	オレンジ		0350050	0351050	0352050	0353050	0354050
6	ブルー		0350060	0351060	0352060	0353060	0354060
7	ピンク		0350070	0351070	0352070	0353070	0354070
10	銅		0350100	0351100	0352100	0353100	0354100
11	ローズ		0350110	0351110	0352110	0353110	0354110
12	バイオレット		0350120	0351120	0352120	0353120	0354120
13	ラベンダー		0350130	0351130	0352130	0353130	0354130
15	ライム		0350150	0351150	0352150	0353150	0354150
16	アクア		0350160	0351160	0352160	0353160	0354160
17	シャトルズ		0350170	0351170	0352170	0353170	0354170
18	ゴールド		0350180	0351180	0352180	0353180	0354180
19	シルバー		0350190	0351190	0352190	0353190	0354190
メーカーコード			ST-12-	ST-34-	ST-10-	ST-11-	ST-20-



テープディスペンサーはMD-150



テープディスペンサーはMD-350C



テープディスペンサーはMD-450



テープディスペンサーはMD-250C

## テープディスペンサー 多連用 (テープは別売です)

注文コード	品名	設置本数 (13mm幅テープ)	サイズ (W) × (D) × (H)	価格
0356480	テープディスペンサー MD-150	5本	85 × 159 × 77mm	¥29,300
0356490	テープディスペンサー MD-250C	10本	169 × 159 × 78mm	¥38,400
0356500	テープディスペンサー MD-350C	15本	253 × 159 × 79mm	¥43,600
0356505	テープディスペンサー MD-450	20本	337 × 159 × 80mm	¥49,100



テープディスペンサー SDH-2

## テープディスペンサー 巻用 (テープは別売です)

注文コード	品名	価格
0355030	テープディスペンサー SDH-2	¥750

在庫限り

# ハイ テンプ インディケーター テープ (乾熱滅菌用)



- シャムロック スペシャルティ ハイテンプ インディケーターテープはクロス地でできており“STERILIZED”の文字が濃くなることにより乾熱滅菌済みであることを表示します
- どのような表面、形状にもつき、287℃ (550°F) のドライオープンの中でも剥がれません
- 耐酸、アルカリ、オイル、グリスにもすぐれています

SAMPLE

ハイ テンプインディケーターテープ (長さ: 6.35 m)

注文コード	テープ幅(mm)	価格	メーカーコード
0371130	13	¥6,500	SHTI-12
0371200	20	¥8,600	SHTI-34
0371250	25	¥9,800	SHTI-10

サンプルロール

# インディケーターテープ (オートクレーブ用)

※文字の大きさ、フォントは変更されることがございます



- オートクレーブでの滅菌処理を行うと“STERILIZED”の文字によりオートクレーブによる滅菌済みであることを表示します
- テープに書き込みが出来ます
- テープの長さはすべて12.7mです

SAMPLE

SIT-12, SIT-34, SIT-10

注文コード	テープ幅(mm)	価格	メーカーコード
0372130	13	¥1,400	SIT-12
0372200	20	¥1,800	SIT-34
0372250	25	¥2,200	SIT-10

サンプルロール



SIL-34-B, SIL-10-B

- テープの淵にレッド、イエロー、グリーン、ブルー又はブラックの帯が印刷されており、色による識別ができます

SIL-34-B	テープ幅: 20 mm	SIL-10-B	テープ幅: 25 mm
注文コード	帯のカラー	注文コード	帯のカラー
0373200	レッド	0373250	レッド
0373210	イエロー	0373260	イエロー
0373220	グリーン	0373270	グリーン
0373230	ブルー	0373280	ブルー
0373240	ブラック	0373290	ブラック

価格: ¥1,900

価格: ¥2,500



SIL-34, SIL-10

- オートクレーブで通常の滅菌処理を行うと“CONTAMINATED”の文字の上に“STERILIZED”の文字が現れます

注文コード	テープ幅(mm)	価格	メーカーコード
0374200	20	¥1,900	SIL-34
0374250	25	¥2,500	SIL-10

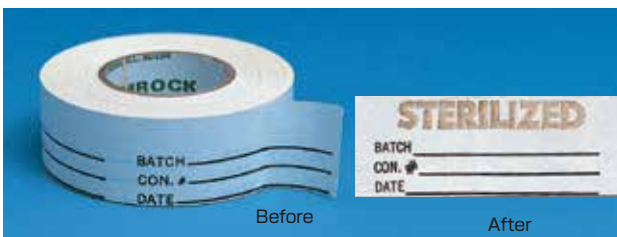

SIL-34-1, SIL-10-1

- テープにバッチナンバーや日付を書き込む欄が印刷されています

注文コード	テープ幅(mm)	価格	メーカーコード
0375200	20	¥1,900	SIL-34-1
0375250	25	¥2,500	SIL-10-1

注意: インディケーター テープ(乾熱滅菌、オートクレーブとも)は滅菌処理前か処理済みかを表示するものであって、滅菌器の温度をチェックするものではありません。滅菌器の温度管理は別途行って下さい。

# ドット ラベル



## カラーは10色（5色はモダンな蛍光色） サイズは6種類（6.5mm～32mm）

- シャムロックのスペシャルティドットラベルは、カラーコーディング、識別、又は特別に人の注意を引きつけるために理想的です
- ペン、鉛筆、フェルトマーカーなどによって書き込みができます
- φ6.5mmは0.5mℓのマイクロチューブ、φ11mmは1.5mℓマイクロチューブにぴったりのサイズです
- -53℃～71℃まで使用可能

### 注文コードおよび価格（1000ドット）

SAMPLE

No.	カラー	カラーサンプル	φ 6.5 mm	φ 11 mm	φ 13 mm	φ 19 mm	φ 25 mm	φ 32 mm
1	ホワイト		0360010	0361010	0362010	0363010	0364010	0365010
6	ブルー		0360060	0361060	0362060	0363060	0364060	0365060
16	アクア		0360160	0361160	0362160	0363160	0364160	0365160
18	ゴールド		0360180	0361180	0362180	0363180	0364180	0365180
19	シルバー		0360190	0361190	0362190	0363190	0364190	0365190
27	レッド(蛍光色)		0360270	0361270	0362270	0363270	0364270	0365270
28	オレンジ(蛍光色)		0360280	0361280	0362280	0363280	0364280	0365280
29	グリーン(蛍光色)		0360290	0361290	0362290	0363290	0364290	0365290
30	シャトルーズ(蛍光色)		0360300	0361300	0362300	0363300	0364300	0365300
31	ピンク(蛍光色)		0360310	0361310	0362310	0363310	0364310	0365310
メーカーコード			SDL-25-	SDL-43-	SDL-50-	SDL-75-	SDL-100-	SDL-125-
価格			¥3,100	¥3,100	¥3,100	¥4,000	¥5,100	¥9,100

### 5色/10色セット価格

注文コード	直径	セット	カラーNo.	各色ドット	合計ドット	価格
0360500	6.5mm	5色	1,6,16,18,19	192	960	¥3,700
0360600		5色	27,28,29,30,31	192	960	
0360700		10色	全10色	96	960	
0361500	11mm	5色	1,6,16,18,19	192	960	¥3,700
0361600		5色	27,28,29,30,31	192	960	
0361700		10色	全10色	96	960	
0362500	13mm	5色	1,6,16,18,19	210	1050	¥4,000
0362600		5色	27,28,29,30,31	210	1050	
0362700		10色	全10色	105	1050	
0363500	19mm	5色	1,6,16,18,19	180	900	¥4,300
0363600		5色	27,28,29,30,31	180	900	
0363700		10色	全10色	90	900	
0364500	25mm	5色	1,6,16,18,19	200	1000	¥6,100
0364600		5色	27,28,29,30,31	200	1000	
0364700		10色	全10色	100	1000	
0365500	32mm	5色	1,6,16,18,19	192	960	¥10,500
0365600		5色	27,28,29,30,31	192	960	
0365700		10色	全10色	96	960	

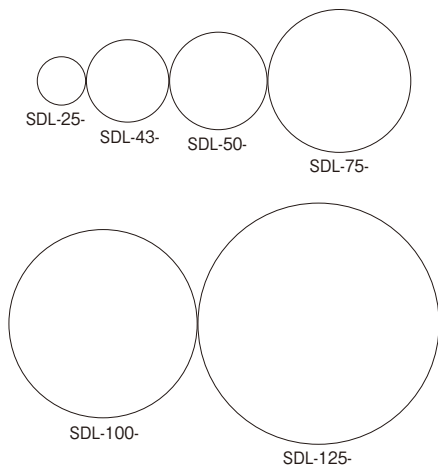

備考：カラー No.1～19はホワイト、ブルー、アクア、ゴールド、シルバーの5色  
 No.27～31はレッド、オレンジ、グリーン、シャトルーズ、ピンクの5色（蛍光色）  
 No.1～31は上記全10色  
 カラーの組み合わせは上記の3セットに限らせて頂きます。

# サテンクロス ラベル



超低温でも剥がれない  
冷凍保存サンプルの識別に最適

- シャムロックスペシャルティサテンクロスラベルはドライアイス、液体ガス、ディープフリーザーの中で使用できます
- 酸、アルカリ、オイル、グリス、食塩水、水や洗剤耐性にもすぐれています
- ペン、鉛筆、フェルトマーカー等で書き込みができます
- どのような表面、形状にもしっかりつき、剥がれ落ちることはありません
- 台紙に付いており、ロール（SC-3）の場合には一枚毎にミシン目が入っていますから、必要なだけ簡単に切り取ることもできます



注文コードおよび価格(ラベル1,000枚)

カラーNo.	カラー	カラー サンプル	16 × 25 mm	16 × 50 mm	25 × 50 mm
			¥9,200	¥9,200	¥10,700
1	ホワイト		0376010	0376110	0376210
2	イエロー		0376020	0376120	0376220
3	グリーン		0376030	0376130	0376230
4	レッド		0376040	0376140	0376240
5	オレンジ		0376050	0376150	0376250
6	ブルー		0376060	0376160	0376260
メーカーコード			SC-1-	SC-2-	SC-3-

SAMPLE

# レッドボーダー ラベル



注文コード	サイズ(mm)	テープの長さ(m)	価格	メーカーコード
0378700	20 × 25	12.7	¥2,700	SBL-34
0378710	25 × 40	12.7	¥3,200	SBL-10
0378720	38 × 63	12.7	¥3,900	SBL-11
0378730	50 × 76	12.7	¥4,200	SBL-20

SAMPLE

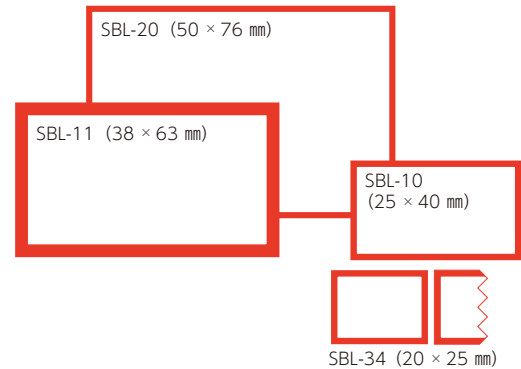

# フォトグラフィー ラベル



- スペシャルティフォトグラフィーラベルはラベル上に書き込みができ、写真の整理を容易にします
- 赤いドット付きと、目盛り付きがあります
- 赤いドット付きラベルは、恒久接着タイプで、スライドの内容が長期に渡り表示できます。また、プロジェクターでの適正な位置の目安になります
- 目盛り付きラベルは写真上に貼ることで、標本等の大きさを知る目安になります。貼り替えができるラベルで、はがした後に糊が残りません

SAMPLE

注文コード	サイズ(mm)	仕様	価格	メーカーコード
0378300	9.5 × 45	赤色ドット付き	¥5,700	SRD-34
0378310	9.5 × 76	赤色ドット付き	¥6,800	SRD-3
0378400	9.5 × 45	目盛り付き	¥5,700	SMS-34
0378410	9.5 × 76	目盛り付き	¥6,800	SMS-3

各1,000枚/ロール



# バイオハザード ラベル

- 鮮やかな蛍光色によって見落とすことはありません
- 優れた粘着性により使いやすいラベルです
- 器具、容器、部屋、危険物質、実験動物等でご使用下さい

バイオハザード廃棄物を他の廃棄物と明確に区別できるようバッグや容器にご使用下さい。

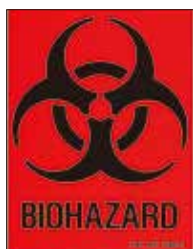

SBH-1 75×75 mm



SBH-3 195×254 mm



SBH-4 25×76 mm



SBH-8-L 8×20 mm



SBH-8 25×25 mm



SBH-5 57×88 mm

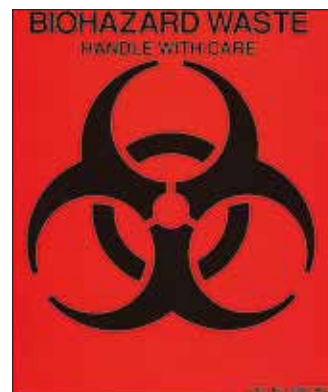

SBH-W2 210×177 mm



SBH-9 76×106 mm



SBH-8-D  
φ25 mm

## ディスペンサーボックス



- SBH-8、SBH-8-D、SBH-8-Lは、便利なディスペンサーボックスに入っています

## バイオハザード ラベル

SAMPLE

注文コード	サイズ(mm)	枚数	価格	メーカーコード
0378010	75 × 57	500 枚 / ロール	¥8,100	SBH-1
0378030	195 × 254	10 枚	¥4,600	SBH-3
0378040	25 × 76	500 枚 / ロール	¥8,100	SBH-4
0378050	57 × 88	100 枚	¥5,800	SBH-5
0378080	25 × 25	500 枚 / ロール	¥3,700	SBH-8
0378120	φ 25	500 枚 / ロール	¥3,700	SBH-8-D
0378130	8 × 20	500 枚 / ロール	¥3,700	SBH-8-L
0378090	76 × 106	100 枚	¥7,000	SBH-9
0378110	210 × 177	100 枚	¥12,000	SBH-W2

# 放射線ラベル

- うすい黄色地に深紅色での印刷が施してあります
- 視覚による警告が必要とされるあらゆる所でご使用下さい

- 必要事項はペン、鉛筆、フェルトマーカーやゴム印等でご記入下さい
- テープタイプですからハサミで切ってお使い下さい



SRA-1



SRA-2



SRA-3



SRA-4



SRA-5



SRA-6



SRA-10



SRA-11

注文コード	テープ幅(mm)	テープの長さ(m)	価格	メーカーコード
0377010	25	12.7	¥3,000	SRA-1
0377020	25	12.7	¥3,000	SRA-2
0377030	25	12.7	¥3,000	SRA-3
0377040	25	12.7	¥3,000	SRA-4
0377050	38	12.7	¥3,700	SRA-5
0377060	50	12.7	¥4,200	SRA-6
0377100	13	12.7	¥2,000	SRA-10

## RI用ドットラベル φ6.5 mm

マイクロテストチューブ等の容器ひとつひとつに貼ってRIサンプルの識別にお使い下さい。

SAMPLE

注文コード	サイズ(mm)	価格/1000ドット	メーカーコード
0377110	φ 6.5	¥4,400	SRA-11



# デュラシール



耐有機溶媒・耐熱性の点で従来のラボフィルムにご不満の方に朗報!!耐有機溶媒・耐熱性の点で従来のラボフィルムと比較してみてください。

フェノール、クロロフォルム、四塩化炭素、ベンゼン等々……電子レンジでのボイルにも!!



デュラシールを容器の口にあてがい左右に伸ばしてから下に引いて容器にくっつけ、次に前後に伸ばし同じように下に引いて容器にくっつけて下さい。

引きが不十分だと粘着性ができません。



気密性に優れた、タイトなシーリングができます。

耐薬品性…/ ほとんどの溶媒・腐食性の薬品にOK。

耐熱性…/ 電子レンジでもOK。100℃でも使用可能です。

丈夫です…/ 大変良く伸び丈夫です。

密着性…/ 伸ばすと密着性ができます。

密閉性…/ 気密性に優れています。



SAMPLE

注文コード	品名	サイズ	価格	メーカーコード
0760000	デュラシール	5 cm × 152 m	¥11,400	DS2-500
0760010	デュラシール	10 cm × 152 m	¥20,800	DS4-500
0760015	デュラシール	10 cm × 76 m	¥17,400	DS4-250
0760050	テストチューブシール	2.5 cm × 45.6 m	¥6,800	DS1-150
0760140	※デュラシャープ(専用ハサミ)		¥4,200	DSH-100

※デュラシャープはサンプルのご用意がありません

# ハイロー テンプ テープ



- シャムロック スペシャルティ ハイロー テンプテープはクロス地でできておりどのような容器にもしっかりとつき、酸、アルカリ、オイル、グリス等に対しても丈夫です
- 260℃ (498°F) のドライオープンの中でもテープが割れたり剥がれたりすることがありません
- -60℃ でもしっかりとつき剥がれることがありません
- 書き込みもでき、またご希望の印刷を施した特注品もあります

SAMPLE

ハイローテンプテープ (長さ: 6.35 m)

注文コード	テープ幅(mm)	価格	メーカーコード
0370130	13	¥5,900	SHLT-12
0370200	20	¥7,200	SHLT-34
0370250	25	¥9,700	SHLT-10



プリントされた特注品

## 超低高温ラベル

# バイクタッグ



+ 180℃ ~ -196℃ の範囲で使えるラベル

SAMPLE

注文コード	サイズ(mm)	入数	価格	メーカーコード
0749500	38 × 19	250 ラベル	¥18,000	BAKE-250



# 麻醉薬ラベル



- シャムロックの麻醉薬ラベルは薬品同士の混乱を避けるために、カラーコードされ薬品名が印刷されたラベルです
- 注射筒にしっかりと付き、はがしても糊が残りません
- 薬品名の他に、書き込みのできるスペースがあります
- テープ幅：13mm 長さ：12.7m

価格  
¥2,200/一巻

薬品名例：

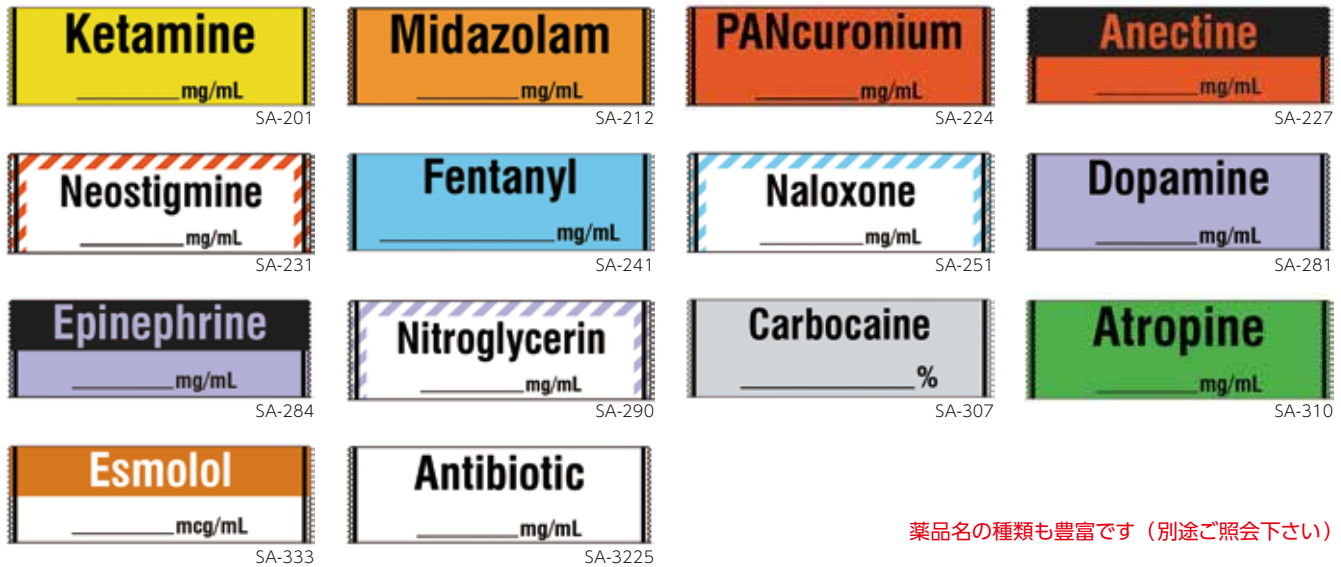

薬品名の種類も豊富です（別途ご照会下さい）

# マーキング テープ



- ハサミやピンセットなどをその用途、使用者、使用する部屋などに応じて区別する必要があるときに便利です
- ビニール製のテープでさまざまな形状のものにしっかりとつき、酸、アルカリ、オイルなどがついても剥がれません
- 色は11色あり長さは約5mで金属製の容器に入っています



注文コード	カラー	入数	価格	メーカーコード
0384000	ブラック	1		SMT-38-26
0384010	レッド	1		SMT-38-4
0384020	ライトブルー	1		SMT-38-6
0384030	イエロー	1		SMT-38-2
0384040	ライトグリーン	1	¥3,600	SMT-38-3
0384050	パープル	1		SMT-38-13
0384060	ホワイト	1		SMT-38-1
0384090	ダークグリーン	1		SMT-38-25
0384100	グレー	1		SMT-38-14

# マイクロスコープ スライドラベル



注文コード	サイズ(mm)	仕様	価格	メーカーコード
0378500	24 × 24	スライドラベル(シート)	¥4,600	SLS-15
0378510	24 × 24	スライドラベル(ロール)	¥4,600	SLR-15
0378600	24 × 12	エンドラベル(シート)	¥2,600	SES-16
0378610	24 × 12	エンドラベル(ロール)	¥2,600	SER-16



# 2024年4月、改正された労働安全衛生法の義務化スタート

- 1 リスクアセスメントの実施義務対象物質が大幅に増加します。
- 2 リスクアセスメントをもとに、労働者のばく露濃度を基準値以下とすることが義務付けられます。
- 3 化学物質を製造・取り扱う労働者に、適切な保護具を使用させることが求められます。
- 4 化学物質管理者の選任、リスクアセスメント結果等の記録作成・保存等が求められます。

アンセルの耐薬品手袋の全商品は、  
JIS T 8116(ASTM F 739)の試験データを保有しております。

## JIS T 8116 耐透過性の分類

クラス	平均標準破過点検出時間(分)
6	>480
5	>240
4	>120
3	>60
2	>30
1	>10

x	<10
---	-----

## アンセルのガイド

保護性能	(ケミカルガーディアン のレポートには Xクラスと保護性能 が補足されます。)
優れた保護	
優れた保護	
中程度の保護	
中程度の保護	
飛沫に対する保護	
飛沫に対する保護	
推奨されない	

お問い合わせは…

株式会社トーホー

TEL:03-3654-6611  
sales@j-toho-kk.co.jp

## 使用化学薬品の管理の細かさという壁

現場で使われる薬品は多岐にわたり、現場ごとにデータを揃えるのは大変です。

## アンセルのケミカルガーディアンが解決できます!

時間と手間がかかる調査を、約5万種類の薬品データを利用し、簡単に選べるチャート表で回答します。

# AlphaTec® アルファテック 02-100



耐薬品性  
インナー手袋



透過破過時間

素材	LLDPE		
厚さ (mm)	0.902 mm 2.5 mil		
ブランド	AlphaTec®		
製品番号	02-100		
CAS	化学薬品名	%	PTS
67-64-1	アセトン	100.0	L
75-05-8	アセトニトリル	100.0	L
141-78-6	酢酸エチル	100.0	L
67-66-1	メタノール	100.0	L
110-54-3	nヘキサン	100.0	L
7364-03-9	酢酸	99.0	L
1300-20-7	キシレン (異性体混合物)	100.0	L
67-68-6	ジメチルスルホキシド	100.0	L
64-19-7	水酸化ナトリウム	100.0	S
1310-73-2	水酸化カリウム	100.0	S
66-12-2	ジメチルホルムアミド	100.0	L

Ansell社で提供しているバリア性能資料  
(GUARDIAN、抜粋、2022年1月28日現在)

## デモ、貸出対応

- 耐薬品性に非常に優れた5層構造
- 100%検査済み、すべて個別に空気圧試験が実施されています
- インナー手袋として使用すれば、細かい作業の操作性が向上します
- 合格品質基準：AQL0.065

注文コード	サイズ	メーカーコード
0953250	XS	02100060
0953260	S	02100070
0953270	M	02100080
0953280	L	02100090
0953290	XL	02100100

材質：リニアポリエチレン  
(LLDPE) ラミネートフィルム

長さ：380-410 mm

キャンペーン対象外

¥2,200 / 双

チューブフレット  
チューブラック  
チップ分注  
ラベルシールテープ  
グローブ・洗浄廃液  
ピックアップ製品  
ガラス製品ケッククリップ  
機器類  
試業・DNA

使い捨て手袋で最も高い耐薬品性

## ケミカル レジスタント 93-260

キャンペーン

MICROFLEX

### ニトリル + ネオプレン + ニトリルの3層構造

- 耐薬品性に優れた合成複合素材製、3層設計です
- 繊細な指先の感覚と細かい動きも可能にします
- きわめて柔らかい素材で、人間工学に基づく設計です
- ピンホール試験 AQL 0.65 で、優れたバリア性能を発揮します



耐薬品性  
ロングタイプ

ニトリルネオプレン (3層)

パウダーフリー

塩素処理済み

指先エンボス加工

全長: 285mm

ピンホール試験: AQL 0.65

手のひら部の厚さ: 0.198mm

指部の厚さ: 0.20mm

静電気防止

注文コード	サイズ	メーカーコード
0953200	XS	93260060
0953210	S	93260070
0953220	M	93260080
0953230	L	93260090
0953240	XL	93260100

キャンペーン価格

¥4,400 → **¥3,000** / 50枚

## ケミカル レジスタント 93-360 クリーンルーム クラス 100対応

MICROFLEX



- ケミカルレジスタント 93-260 のクリーンルームバージョンです
- Class 100 クリーンルームに対応します
- 非分泌性の Easy Tear パッケージで包装しており、潜在的な汚染リスクも最小限に抑えます

注文コード	サイズ	メーカーコード	入数・包装	価格
93360XS	XS	93360060	・真空ポリ袋に 50 枚入 ・そのままマスターポリ袋で包装 ・マスターポリ袋 10 袋をポリケースライナーに収納 ・外箱で梱包 ・合計 500 枚入	オープン価格
93360-S	S	93360070		
93360-M	M	93360080		
93360-L	L	93360090		
93360XL	XL	93360100		

クラス100

## Neo Touch ネオ タッチ 25-101

MICROFLEX

### 快適なネオプレン グローブ



- ほとんどの酸やアルコールに対して優れた保護性能を発揮します
- 濡れた環境でも滑りにくいグリップ力です
- 着用しやすいポリウレタンのインナーコーティングです

ネオプレン製

パウダーフリー

指先エンボス加工

全長: 240mm

ピンホール試験: AQL 1.5

手のひら部の厚さ: 0.13mm

指部の厚さ: 0.16mm

静電気防止

注文コード	サイズ	メーカーコード
0953150	XS	25101060
0953160	S	25101070
0953170	M	25101080
0953180	L	25101090
0953190	XL	25101100



キャンペーン対象外

¥4,500 / 100枚

# TouchNTuff® タッチ エヌ タフ 92-600

キャンペーン

Ansell

## 化学薬品の飛沫からの保護に

- 化学薬品の飛沫からの保護に、世界をリードする使い捨てグローブです
- 高水準の快適な装着感を同時に実現します
- 耐久性を強化する丈夫な設計です
- 合格品質基準：AQL 1.5

**ニトリル**  
**しっかり**  
**+**  
**スムーズ脱着**



- JIS T 8116 (ASTM F739) 試験データを包括的に保有
- アンセル社の世界的ベストセラー
- ダブル塩素処理でスムーズな脱着
- シリコンフリー



NEW

ニトリル製  
パウダーフリー  
塩素処理済み  
全長：240 mm  
ピンホール試験：AQL 1.5  
手のひら部の厚さ：0.125 mm  
指部の厚さ：0.14 mm

注文コード	サイズ	メーカーコード
0953410	S	9260070
0953420	M	9260080
0953430	L	9260090
0953440	XL	9260100

\*XSサイズは2024年発売予定です

キャンペーン価格

¥3,200 → **¥2,300** / 100枚

## クリーンルーム用 滅菌済グローブ

# タッチ エヌ タフ 93-700 滅菌済 / クラス100対応

Ansell

### 特長

- クリーンルームクラス100対応
- ガンマ線滅菌済
- シリコンフリー
- パウダーフリー
- 指先すべり止め
- 300 mm ロングタイプ
- ピンホール試験AQL 1.5
- 静電気防止

### 仕様

- 厚さ：手のひら0.13 mm  
指先0.16 mm  
カフ0.08 mm
- サイズ：S/M/L/XL



注文コード	サイズ	メーカーコード
0953310	S	93700070
0953320	M	93700080
0953330	L	93700090
0953340	XL	93700100



NEW

### ニトリル製

#### 包装形態

- ・1双でバッグ入
- ・10双でアウターバッグ
- ・50双でマスターバッグ
- ・200双でカートン

クラス100

滅菌済

キャンペーン対象外

**¥49,800** / 200双

# SUPRENO スプリーノ 93-743

キャンペーン

MICROFLEX

## 耐久性に優れた高い保護性能

- 高い保護性能を発揮する耐久性に優れたニトリル配合です
- 長時間の装着を想定した頑丈な設計です
- ピンホール試験AQL0.65で優れたバリア性能を発揮します
- 静電気防止仕様です
- ポリマーコーティングにより脱着がスムーズです



ニトリル  
高い保護性能

ニトリル製  
パウダーフリー  
塩素処理済み  
指先エンボス加工  
全長：245mm  
ピンホール試験：AQL0.65  
手のひら部の厚さ：0.11mm  
指部の厚さ：0.18mm  
静電気防止

注文コード	サイズ	メーカーコード
0950300	XS	93743060
0950310	S	93743070
0950320	M	93743080
0950330	L	93743090
0950340	XL	93743100

キャンペーン価格

¥3,000 → **¥2,000** / 100枚

# Supreno Plus スプリーノ プラス 93-753

キャンペーン

MICROFLEX

## 耐薬品性にも優れたロングタイプニトリル

- 破れにくく、丈夫で安全なロングタイプのニトリルグローブです
- ピンホール試験AQL0.65で、優れたバリア性能を発揮します
- 耐抗がん剤のテストデータをご準備しています



耐抗がん剤データあり

ニトリル  
ロングタイプ

ニトリル製  
パウダーフリー  
塩素処理済み  
指先エンボス加工  
全長：295mm  
ピンホール試験：AQL0.65  
手のひら部の厚さ：0.14mm  
指部の厚さ：0.22mm  
静電気防止

注文コード	サイズ	メーカーコード
0952210	S	93753070
0952220	M	93753080
0952230	L	93753090
0952240	XL	93753100

キャンペーン価格

¥3,000 → **¥2,000** / 50枚

# XCEED エクシード 93-733

キャンペーン

MICROFLEX

手の疲労を軽減する人間工学に基づいたデザインです

- ERGOFORM™ 技術を採用し、作業者の生産性を向上します
- 繊細な作業にも適した薄手の設計です
- 1箱250枚入、保管スペースも取りません
- ピンホール試験 AQL0.65 で優れたバリア性能を発揮します



ニトリル  
薄手/素手感覚

ニトリル製  
パウダーフリー  
塩素処理済み  
指先エンボス加工  
全長: 240 mm  
ピンホール試験: AQL0.65  
手のひら部の厚さ: 0.07 mm  
指部の厚さ: 0.11 mm

注文コード	サイズ	メーカーコード
0953000	XS	93733060
0953010	S	93733070
0953020	M	93733080
0953030	L	93733090
0953040	XL	93733100

ERGOFORM™  
Ergonomic Design Technology



250枚入

キャンペーン価格

¥4,700 → **¥3,300** / 250枚  
(XLのみ230枚)

# MEGA TEXTURE メガ テクスチャー 93-283

Ansell



NEW

ニトリル  
強力滑り止め

ニトリル製  
パウダーフリー  
塩素処理済み  
全長: 300 mm  
ピンホール試験: AQL1.5  
手のひら部の厚さ: 0.20 mm  
指部の厚さ: 0.24 mm  
静電気防止



キャンペーン対象外  
**¥3,700** / 50枚

指先から手のひら全体まで、  
強力な滑り止め仕様

- 強力な滑り止め加工「メガテクスチャー」による確実なグリップを特長としています
- 切創に強く、同時に快適なフィット感でお使いいただけます
- 頑丈な0.20 mm厚で、破れにくいグローブです
- 合格品質基準: AQL1.5

注文コード	サイズ	メーカーコード
0953060	S	93283070
0953070	M	93283080
0953080	L	93283090
0953090	XL	93283100

# midnight ミッドナイト MK-296

キャンペーン

MICROFLEX

全体滑り止め加工のニトリルグローブです



- 完全な「ブラック」カラーですので目視時のコントラストに最適です
- 全体滑り止め加工で、優れたグリップ性能を発揮します
- 耐薬品性テストデータも豊富です

ニトリル製  
パウダーフリー  
塩素処理済み  
全体エンボス加工  
全長: 245 mm  
ピンホール試験: AQL1.5  
手のひら部の厚さ: 0.12 mm  
指部の厚さ: 0.15 mm  
静電気防止

注文コード	サイズ	メーカーコード
0950900	XS	MK-296-XS (93852060)
0950910	S	MK-296-S (93852070)
0950920	M	MK-296-M (93852080)
0950930	L	MK-296-L (93852090)
0950940	XL	MK-296-XL (93852100)



コントラストに最適な  
ブラックカラー

ニトリル  
全体滑り止め

キャンペーン価格  
¥3,200 → **¥2,000** / 100枚

※品番が順次93-852に切り換わります (グローブ自体に変更はありません)

DIAMOND GRIP PLUS

ダイヤモンド グリップ プラス 63-754

キャンペーン

MICROFLEX



ラテックス製  
全体滑り止め加工

- 長時間使用時も優れたフィット感、装着感を実感いただけます
- 全体滑り止めエンボス加工で、高いグリップ力を誇ります

ラテックス製 パウダーフリー 塩素処理済み 全体エンボス加工 全長：245mm ピンホール試験：AQL 1.5 手のひら部の厚さ：0.13mm 指部の厚さ：0.16mm	注文コード	サイズ	メーカーコード
	0950100	XS	63754060
	0950110	S	63754070
	0950120	M	63754080
	0950130	L	63754090
	0950140	XL	63754100

キャンペーン価格

¥2,300 → **¥1,500** / 100枚

アキュテック AccuTech 91-225 クリーンルーム Class 100 / Grade A 対応

Ansell

滅菌済みのラテックスグローブです

Class 100 / Grade A クリーンルームに対応しています

- ラテックス製
- 塩素処理済
- パウダーフリー
- ガンマ線滅菌済 (25kGy)
- 指先エンボス加工
- 全長：300mm
- ピンホール試験：AQL 0.65
- 手のひら部厚さ：0.23mm
- 指部の厚さ：0.23mm



NEW

包装形態

- ・1双でポリ袋入
- ・10双でポリバッグ入
- ・50双でバッグ入り
- ・200双でマスターバッグ
- ・マスターバッグを外箱で梱包

ラテックス製  
ガンマ線滅菌  
クラス100クリーンルーム

注文コード	サイズ	メーカーコード
9122560	6.0	91225060
9122565	6.5	91225065
9122570	7.0	91225070
9122575	7.5	91225075
9122580	8.0	91225080
9122585	8.5	91225085
9122590	9.0	91225090

キャンペーン対象外

¥39,000 / 200双



## 静電気防止グローブ 94-242

Ansell

- Ansell初の使い捨て静電気防止グローブです。静電気放電のリスクを低減します。
- グローブポリマーを通して放電する素材を練りこんだ独自のニトリル製法で、 $10^8\Omega$ 以下の低垂直抵抗を実現しています。
- TNT™飛沫防護技術を採用し、様々な化学物質の飛沫から防護します。
- タッチスクリーン対応：静電容量方式、抵抗膜方式のタッチスクリーンを使用できます。

タッチスクリーン  
対応

静電気防止  
ニトリル

ニトリル製、パウダーフリー  
指先エンボス加工  
全長：245mm  
ピンホール試験：AQL1.5  
手のひら部厚さ：0.12mm  
指部の厚さ：0.16mm

注文コード	サイズ	メーカーコード
94242-S	S	91225060
94242-M	M	91225065
94242-L	L	91225070



キャンペーン対象外

¥4,500 / 100枚

## ワイヤー グローブ ボックスホルダー

Heathrow Scientific

- エポキシ樹脂でコートされたワイヤー製のラックでグローブのボックスを入れておきます
- 1箱用と3箱用があり、ネジで壁に取りつけられます

注文コード	品名	サイズ(mm)	価格	メーカーコード
0668810	グローブ 1箱用	102 × 140 × 208	¥6,300	HS23457
0668830	グローブ 3箱用	250 × 96 × 432	¥21,500	HS23458



## ディスポドレープ

キャンペーン

DISPECH

RI、バイオハザード物質を散らさないために経済的な  
ディスポドレープは実験台や解剖台をコンタミから護ります

- ポリエチレンでラミネートされたティッシュです
- 実験台や動物解剖の台に敷けばコンタミが防げます
- RIサンプルを扱う場合にもお使い下さい
- 50cm幅で長さは50mです（1ロール）
- 切り易いように38cmごとにミシン目が入っています

20%  
OFF

SAMPLE

注文コード	品名	幅	長さ	入数	価格	キャンペーン価格
0980000	ディスポドレープ	50 cm	50 m	6 ロール	¥14,700	→ ¥11,700



# 濃縮液体洗剤 (研究・産業用)



- 特徴**
- 経済的な濃縮液で、洗浄後のクリーナーのすすぎが楽です
  - 水によく混ざります
  - 経口毒性はありません
- 実験器具、金属部品、コンピューターチップ、加工処理設備、メンブレンフィルター、製薬におけるタンク、体内に埋め込む装置などさまざまな種類の硬い表面についた汚れを取り除きます

50~100倍希釈

## 特徴と比較表

	マイクロ 90	マイクロ グリーン クリーン	サーフェス クレンジ / 930	LF2100 ローフォーム クリーナー	マイクロ A07	ザイミット
生物分解性	無し	有り	無し	無し	有り	無し
キレート	Na4 EDTA	Na3 MGDA	無し	Na4 EDTA	クエン酸	無し
リン酸塩	無し					
腐食性	無し					
外観(色)	無~微黄			濃黄~薄茶	無~微黄	
pH原液	9.7	9.8	6.5	9.7	3.0	7.5
Draves						
0.5% (秒)	14.3	13.8		16.0	-	-
1% (秒)	7.5	5.7	即時	5.6	24.0	-
2% (秒)	3.5	3.5		4.0	8.0	-
保管温度	2~43℃ 直射日光には当てない					2~25℃ 直射日光には当てない
有効期限	製造の日から5年					製造の日から2年

## ベストセラー

### マイクロ - 90

キャンペーン SAMPLE



#### 特徴

- 強力、多目的クリーナーで産業用から厳しい条件のクリーニングにお使いになれます
- キレート剤、イオン性、非イオン性成分のユニークな処方が多様なクリーニング作用をもたらす汚れを浮上、分解、乳化、封鎖、懸濁します

#### 標的となる汚れ

実験用具、セラミック、ステンレス、詰まったメンブレンなどについたオイル、グリス、ワックス、タール、フラックス、微粒子、硬水によるしみ、生物学的残渣など

#### 洗浄の方法

浸漬、手洗い、超音波、マイルドな攪拌など

#### 使用最高温度

66℃

注文コード 0850010  
メーカーコード M-9050-12  
¥2,700/1ℓ

↓  
キャンペーン価格  
¥2,160



## ダブル酵素入り

### ザイミット

SAMPLE



#### 特徴

- 中性でプロテアーゼ、アミラーゼ酵素と洗浄剤の相乗効果でたんぱく質やデンプンをベースにした汚れを取り除きます
- ザイミットは泡立ちが少なく診断機器、外科手術機器、内視鏡およびその他の医療機器、実験機器、病院・デイケア施設の備品などに使えます

#### 標的となる汚れ

金属、セラミック、プラスチック、医療機、装置また食品加工機および他の表面についたゼラチンをベースにした接着剤、食物、草、血液、脂肪、汗、粘液、組織、排泄物、皮脂、ポリサッカライドのようなまた血液、脂肪、組織などの生物学的物質

#### 洗浄の方法

手洗い、超音波、機械洗浄、圧力洗浄など

注文コード 0850000  
メーカーコード Z-9701-12  
¥3,800/1ℓ



## 生物分解性クリーナー

# マイクロ グリーン クリーン

キャンペーン

SAMPLE



### 特徴

- すぎが簡単で幅広い用途の生分解性の水溶性クリーナー
- CDC、ODC、リン酸、ケイ酸、ホウ酸、ハロゲン化合物やフェノールを含みません
- 機器類、実験器具、フィルターメンブレンの洗浄などに

### 標的となる汚れ

オイル、グリス、生物学的残渣など

### 洗浄の方法

浸漬、手洗い、超音波、マイルドな攪拌など

### 使用最高温度

66℃

注文コード 0850020  
メーカーコード M-1050-12  
¥2,600/1ℓ

↓  
キャンペーン価格  
**¥2,080**



## 中性クリーナー

# サーフェス - クレンズ / 930

キャンペーン

SAMPLE



### 特徴

- 穏やかな非イオン洗剤で、腐食性しやすいものを洗浄した時にその強力な洗浄力がみられます
- pHは中性で、強酸性あるいは強アルカリ性洗剤を使用した時にできる表面の損傷や変色を防ぎます
- 非イオン界面活性剤の混合液によりアルミニウム、亜鉛、電子部品やその他のデリケートな金属にも安心してお使いになれます
- 硬水でも軟水でも、また常温でもよく汚れが落ちます

### 標的となる汚れ

接着剤、オイル、グリス、インクなどが含まれます

### 洗浄の方法

浸漬、手洗い、超音波、マイルドな攪拌など

注文コード 0850030  
メーカーコード S-2001-12  
¥3,400/1ℓ

↓  
キャンペーン価格  
**¥2,720**



## 機械洗浄用

# LF2100 ローフォーム クリーナー

キャンペーン

SAMPLE



### 特徴

- 多くの異なった表面から広い範囲の汚れを取り除くために処方されたキレート剤と非イオン性及び両性成分の混合物
- 実験用具、装置、油回収装置がついたタンクなどに最適です
- 常温でも暖めてでもお使いになれます

### 標的となる汚れ

オイル、グリス、ワックス、タール、フラックス、生物学的残渣など

### 洗浄の方法

手洗い、超音波、機械洗浄、圧力洗浄など

### 使用最高温度

38℃

注文コード 0850040  
メーカーコード L-2101-12  
¥3,600/1ℓ

↓  
キャンペーン価格  
**¥2,880**



## 生物分解性・酸性クリーナー

# マイクロ A07

キャンペーン

SAMPLE



### 特徴

キレートクエン酸と陰イオン界面活性剤との強力なブレンドで、フィルターメンブレン、金属部品、リアクター、実験器具や産業装置から無機物を取り除くためのクリーナー

### 標的となる汚れ

乳石、硬水によるカルシウムやマグネシウムなどによる斑点、錆、鉱物の沈殿その他の無機物の汚れ

### 洗浄の方法

浸漬、手洗い、超音波、マイルドな攪拌など

### 使用最高温度

66℃

注文コード 0850050  
メーカーコード M-0801-12  
¥2,900/1ℓ

↓  
キャンペーン価格  
**¥2,320**



ラボの日常タスクに鮮やかなカラーを

## ラボ 乾燥ラック

- 大小2種類のペグは、自由に配置することができます
- ドライイングバスケットにはスターラーバーなどの小物を置くことができるほか、ピペットを置くための溝がついています
- ペグの角度は大きなもの、重いものも安全に設置できるように最適化しています
- SureGripHook（特許申請中）により、ガラスをしっかりと保持します
- 自立させることも、壁にかけることも可能です
- 耐荷重：34.9kg



### SureGripHook

この形状により、ガラス容器をしっかりと保持します

#### セットに含まれるもの

- ペグ72本（スモール36本=グリーン、ラージ36本=ブルー）
- ドライイングバスケット2個
- ドレインチューブ（排水用）
- 壁掛け用器具セット



### ドライイングバスケット

スターラーバーなどの小物を置くことができるほか、ピペットを置くための溝がついています

注文コード	品名	価格	メーカーコード
0668910	ラボ乾燥ラック	¥75,000	120791

## ワイヤー ドライイング ラック

- 試験管やピーカーの水切り乾燥用です
- 台や流しに立ててお使い下さい
- 壁に取りつけて使うこともできます
- 127mmのピンが18本と76mmが72本ついており合計90本掛けられます
- スチール製ワイヤーはビニールコーティングされています
- 溜まった水はパンをスライドさせて簡単に捨てることができます
- サイズは457(W) × 180(D) × 482(H)mm



注文コード	価格	特別価格	メーカーコード
0668900	¥74,800	→ ¥25,000	HS23243A

## ジャストマン ブラシ

### フラスコ用

- カーブしたハンドルによりフラスコの形状にピッタリフィットし洗い残しがありません
- ブラシは弾力性のあるプラスチックのハンドルについており培養フラスコ、平底・丸底フラスコ、梨型等の洗浄に適しています

### フラスコ・ボトル用

- 溝のついた大きなハンドルにより握りやすくできています
- 弾力性のあるプラスチックによりフラスコやボトルの中が残さずきれいに洗えます
- オートクレーブ可

弾力性があり  
しなるネックが  
特長です



写真番号	注文コード	主な用途	ブラシの径	ブラシの長さ	全長	入数	価格	メーカーコード
①	0840000	250ml フラスコ用	3.5 cm	8.9 cm	30 cm	1 本	¥490	1790-1N
②	0840100	500ml フラスコ用	3.8 cm	10 cm	35 cm	1 本	¥530	1790-2N
③	0840200	1000ml フラスコ用	4.4 cm	12.5 cm	43 cm	1 本	¥590	1790-3N
④	0840300	フラスコ・ボトル用	3.8 cm	10 cm	40 cm	1 本	¥820	1780WN

# セーフティー エコ ファネル

- 廃液をこぼすことなく安全に流し込み、カバーについたガスケットとラッチで完全に封じ込めます
- お客様でお使いの廃液タンクに取り付けられるよう加工の上、キャップにセットしてお届けします
- 各サイズ2色ありますので、廃液の種類によって分別するのに便利です



※写真のタンクは商品には含まれません

**安全**に廃液をタンクに流しこみ、ガスケットとラッチで蒸気を**密閉**します

お客様が今お使いのタンクに加工して取り付けます（口の内径が 5cm 以上の場合）

キャップ加工費込の価格

注文コード	品名	カラー	価格
0806800	101 mmセーフティーエコファネル	レッド	¥48,500
0806801	101 mmセーフティーエコファネル	イエロー	¥48,500
0809600	203 mmセーフティーエコファネル	レッド	¥53,600
0809601	203 mmセーフティーエコファネル	イエロー	¥53,600

キャップ加工費なし（エコファネル単体）

注文コード	品名	カラー	価格
0806000	101 mmセーフティエコファネル	レッド	¥40,500
0806001	101 mmセーフティエコファネル	イエロー	¥40,500
0808000	203 mmセーフティエコファネル	レッド	¥51,200
0808001	203 mmセーフティエコファネル	イエロー	¥51,200



1. リッドのガスケットにより廃液の蒸気を密閉します



2. 取り外し可能なネットで固形物やスターラーバーをキャッチします



3. リッドにはラッチがついており、確実に密閉することができます



4. 細いチューブまで廃液の水面が届くと空気の抜け穴がふさがれ、オーバーフローを防ぐことができます

キャップ加工までの流れ

1. ご使用予定のタンクの口の内径が **5cm以上** であることをご確認ください。

2. ご注文時はタンクの **キャップのみ** 弊社にお送りください。

3. キャップを加工し、セーフティーエコファネルを取り付けて、すぐにタンクに設置できる状態でお送りいたします。

リッドのカラーで廃液の分類も可能に（詳しくはお問い合わせください）

<b>BLUE:</b> CORROSIVE/AQUEOUS	<b>RED:</b> FLAMMABLE	<b>YELLOW:</b> REACTIVE	<b>GREEN:</b> OXIDIZING
-----------------------------------	--------------------------	----------------------------	----------------------------



## 水位警報器 TELLI (テリー)

CPLabSafety

廃液があふれるのを未然に防ぎます

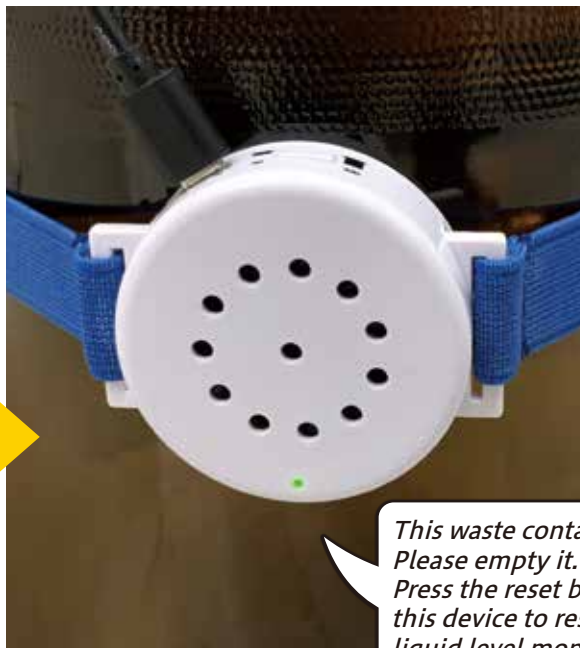

*This waste container is full.  
Please empty it.  
Press the reset button on  
this device to restart the  
liquid level monitor.*

### 【特長】

- 容器の液面がTELLIの取付位置まで上がると、音声によりお知らせします
- 直径2インチ（約5cm）のコンパクトサイズです
- USBからの継続的な電源供給により、バッテリー切れの心配がありません
- 安全、経済的で、使い方も非常に簡単です
- 容器の材質は、プラスチックでもガラスでも構いません（金属の容器にはお使いになれません）

### 仕様

電源：USBケーブル（長さ約2.5m）…USBコンセント付き  
取付バンド：容器の外周37.5～138cm、最大容器径44cm、最小容器径12cm  
センサー：音波による  
デザイン：ボタン1か所、ON-OFFスイッチ、電源用USBポート

**警報音と声でお知らせします**

注文コード：0814900

メーカーコード：CP-TELLI-01

価格：¥49,500

## バッグホルダー & バッグ

Heathrow Scientific

- スタンドはエポキシ樹脂でコーティングされたスチール製で、オートクレーブ可（91×129×213mm）
- バッグは厚さ0.038mmのポリプロピレン製でオートクレーブにかけるとインディケーターパッチの色が濃くなります
- バッグのサイズは203×304mmで121℃まで

注文コード	品名	価格	メーカーコード
0674900	バッグホルダー	¥6,100	HS10044H
0674951	バッグ500枚	¥22,200	HS10320



### License To Kill

## 殺しのライセンス LTK-008

- 標的はDNA、RNA、DNase、RNase、バクテリア、ファージ等々
- 実験台表面・器具・ピペットシャフトの殺菌に
- スプレーボトル、チェックペーパーつき



注文コード 0930600  
メーカーコード LTK-008  
500ml ¥27,600

# shuett solaris シュット ソラリス

schuett biotec

**炎なし**

待機時間なし 操作いらず



- 電源につなぐだけですぐに使えます 900~1300℃
- スイッチではなく赤外線センサーで始動しますから片手で使えます
- 5秒または7秒のタイマーがついています
- 滅菌チェンバーは石英ガラス製で、外してクリーニングができます
- 4段階に角度が変えられます
- 丈夫な構造で、機械的な摩耗箇所はありません
- 使用中の発熱量は少なく、発熱は滅菌時間によります
- 使用していない時には電力は消費されません
- クリーンベンチ内で威力を発揮します  
発熱量が少ないので空気の流れを阻害しません  
煤が出ないのでHEPA フィルターに影響しません
- 嫌気環境や屋外でも使用できます

**仕様**

サイズ (W×D×H) : 152×210×195mm  
 重量 : 約2.5kg  
 温度 : 900~1300℃  
 電源 : 100~120VAC、50~60Hz、  
 500W (短時間)  
 防水・防塵 : IP20

**1台限定  
キャンペーン  
¥185,000**

以降は通常価格にて販売させていただきます。

注文コード	品名	価格	メーカーコード
0936350	schuett solaris シュットソラリス 白金耳滅菌器	¥287,000	3899582

## イノキュレーション ループ・ループホルダー・ループホルダーラック

schuett biotec

**ループ**

- 材質はステンレスとプラチナイリジウム
- ループの径は1、2、3、5mmの4種類



注文コード	ループ径	材質	価格	メーカーコード
0936201	1mm	ステンレス	¥17,400 / 10本	3.686.112
0936202	2mm			3.686.122
0936203	3mm			3.686.132
0936205	5mm			3.686.152
0936251	1mm	プラチナイリジウム	¥18,100 / 1本	3.686.212
0936252	2mm			3.686.222
0936253	3mm			3.686.232
0936255	5mm			3.686.252

**ループホルダー**

- ホルダーの長さは160mmと240mm

注文コード	長さ	価格	メーカーコード
0936300	160mm	¥6,300	3.686.362
0936301	240mm	¥7,000	3.686.442



**ラック**

- ラックはPV製で6本立て

注文コード	形状	サイズ	価格	メーカーコード
0936320	丸型	φ80×50mm	¥22,100	3.687.082
0936321	角型	180×50×50mm	¥25,600	3.687.182



## イノキュレーティング ループ/ニードル ディスポーザブル

Simport

- 滅菌済みのプラスチック白金耳でディスポーザブルです
- 使い捨てですから白金耳の不十分な滅菌によるクロスコンタミが防げます
- 一袋25本入りで、袋は一度開けても再び閉じられるファスナー付きですから残ったループの滅菌状態が長く保てます

注文コード	品名	カラー	バック	入数	価格	メーカーコード
0610010	ループ 1μl	ブルー				L200-1
0610020	ループ 10μl	イエロー	25本	1,000	¥15,500	L200-2
0610030	ニードル	ホワイト				L200-3



# あったら便利なお役立ちグッズ

## ③ペトリディッシュとその周辺

### コロニーの分離に

## クローニング シリンダー

- コロニー同志が混じらないように分離させるガラスシリンダーです
- 化学的に不活性なポロシリケートガラス製です
- 両端が研磨されています
- サイズは4種類あります

注文コード	外径(mm)	内径(mm)	高さ(mm)	価格	メーカーコード
0516000	6	4	8	¥16,100	1980004
0516010	8	6	8	¥35,800	1980003
0516020	10	8	8	¥42,100	1980005
0516030	10	8	10	¥39,700	1740174

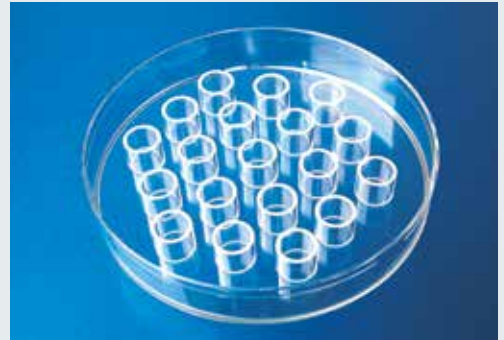

## ペトリシール

### シーリングテープ -40℃~70℃

- シャーレ、マイクロプレート用のシーリングテープです
- 耐水性があり、ほとんどの溶媒やアルカリに耐えます
- 使用温度範囲：-40℃~70℃（連続でなければ100℃まで）

注文コード	カラー	テープ幅	長さ	価格	メーカーコード
0761800	クリアー				PSEAL-108C
0761810	ホワイト				PSEAL-108W
0761820	レッド	12.7 mm	32.4 m	¥9,800	PSEAL-108R
0761830	イエロー				PSEAL-108Y
0761840	ブルー				PSEAL-108B



## ブリーズイージー ペトリディッシュ用 (ガス透過性)

### ガス透過性、使いやすいストリップタイプ 100枚入

通気性

- 通気性がありますので酸素やCO<sub>2</sub>のガス交換が可能です
- 細胞の培養や保存の際に、微生物やウイルスのコンタミを防ぎます
- 使いやすいようカットされており、台紙がついています
- 十分伸びますのでφ100mmのペトリディッシュまでカバーします

注文コード	価格	メーカーコード	SAMPLE
0765085	¥22,200	BEMP-1000	

サイズ：283mm×16mm  
温度範囲：-80℃~100℃



## ペトリ ディッシュ ディスペンサー

### 写真A

- アクリル製ホルダーで、実験台の上に置か、壁に取りつけて使います

### 写真B

- エポキシ樹脂でコートされたスチール製でオートクレーブ可
- 少量のインキュベーションに最適です

注文コード	写真	材質	枚数	サイズ(mm)	価格	メーカーコード
0668400	A	アクリル	30	203 × 101 × 228	¥21,500	HS23452
0668500	B	スチール	6	85 × 90 × 110	¥4,200	HS23455





# ペトリ ステッカー



- ペトリディッシュの底に貼りつけるステッカーです
- 4℃～42℃の範囲でははがれません
- ステッカーは直径76.2mm

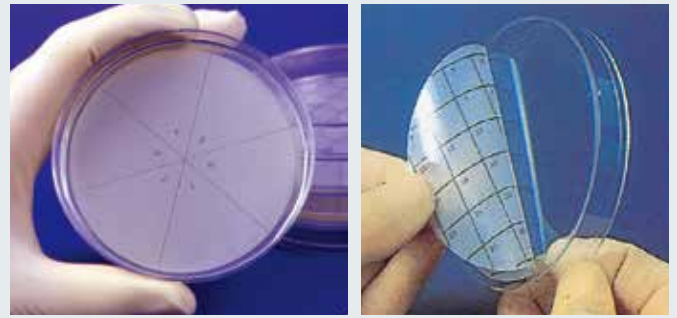

No	注文コード	分画	入数	価格	メーカーコード
①	0765150	正方形 32分画	36枚	¥6,500	PSTK-1000
②	0765120	正方形 50分画			PSTK-1050
③	0765130	正方形 70分画			PSTK-1070
④	0765140	正方形 100分画			PSTK-1100
⑤	0765160	60°、6分画			PSTK-2000
⑥	0765170	45°、8分画			PSTK-2010
⑦	0765180	30°、12分画			PSTK-2020
⑧	0765190	22.5°、16分画			PSTK-2030

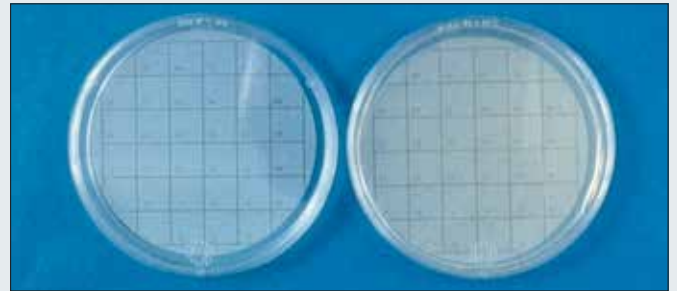

寒天培地を入れる前

寒天培地を入れた後

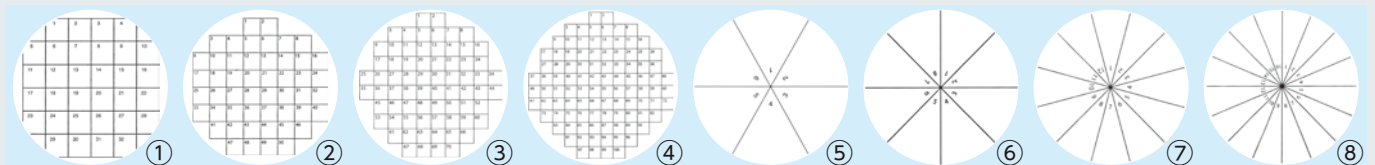

非常にスムーズな回転です

# ペトリターン



## Mタイプ (手動式)

- ターンテーブルにペトリディッシュを乗せ、手で回して使います
- 両面使い、片面にはφ100mm、反対の面にはφ150mmまでのペトリディッシュが乗ります

## Eタイプ (電動式)

- 連続回転またはフットスイッチ (別売り: ¥24,400) による間欠回転ができます
- φ100mmのペトリディッシュ用で、回転スピードは10~80rpmです

注文コード	品名	サイズ(mm)/仕様	価格	メーカーコード
0936000	ペトリターンM	φ150×45	¥71,800	3.361.102
0936050	ペトリターンE	150×55×220	¥166,000	3.361.202



Eタイプ



Mタイプ (両面仕様)

# ディスポ スプレッター

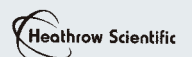

- 表面が滑らかで培地を傷つけません
- ABS樹脂製で滅菌済みです
- デルタ型 (ガンマ線滅菌): 172×37×14mm
- L字型 (EOG滅菌): 146×38mm/4mmφ



デルタ型



L字型

注文コード	品名	包装	入数	価格	メーカーコード
0672050	デルタ型ディスポスプレッター	個別	500	¥24,900	HS8151
0672000	L字型ディスポスプレッター	10本	500	¥22,600	HS8171B

# ヒストカセット

Simport

## M490シリーズ

- カセットとカバーが一体成型されており、カバーを折って切り離してから使用します
- 書き込みエリアの角度は **30°** です

入数：500個

### レギュラー スタイル(M490)



ホワイト：0613520  
グリーン：0613540  
ブルー：0613560  
タン：0613580  
ライラック：0613600  
アクア：0613620

ピンク：0613530  
イエロー：0613550  
ピーチ：0613570  
グレー：0613590  
オレンジ：0613610

¥15,900

### バイオブシー スタイル(M491)



ホワイト：0614020  
グリーン：0614040  
ブルー：0614060  
タン：0614080  
ライラック：0614100  
アクア：0614120

ピンク：0614030  
イエロー：0614050  
ピーチ：0614070  
グレー：0614090  
オレンジ：0614110

¥15,900

## M485シリーズ **在庫限り**

- カセットとカバーが別々に梱包されています
- 書き込みエリアの角度は **45°** です

入数：カセット本体500個×2箱 カバー1,000個×1箱

### レギュラー スタイル (M485)



ホワイト：販売終了  
グリーン：0613254  
ブルー：0613256  
タン：0613258  
ライラック：0613260  
アクア：0613262

ピンク：0613253  
イエロー：販売終了  
ピーチ：販売終了  
グレー：0613259  
オレンジ：0613261

¥25,300 → **¥12,800** (@ 12.8)

### バイオブシー スタイル(M486)



ホワイト：0613302  
グリーン：0613304  
ブルー：0613306  
タン：0613308  
ライラック：0613310  
アクア：0613312

ピンク：0613303  
イエロー：0613305  
ピーチ：0613307  
グレー：0613309  
オレンジ：0613311

¥25,300 → **¥12,800** (@ 12.8)

## M492シリーズ **在庫限り**

- カバーがあらかじめカセットと一体になっていますので、そのまますぐにお使いになれます
- 書き込みエリアの角度は **45°** です

入数：500個

### レギュラー スタイル(M492)



ホワイト：販売終了  
グリーン：0614154  
ブルー：0614156  
タン：0614158  
ライラック：0614160  
アクア：0614162

ピンク：0614153  
イエロー：0614155  
ピーチ：販売終了  
グレー：0614159  
オレンジ：0614161

¥16,300 → **¥6,400** (@ 12.8)

### バイオブシー スタイル(M493)



ホワイト：0614182  
グリーン：0614184  
ブルー：0614186  
タン：0614188  
ライラック：0614190  
アクア：0614192

ピンク：0614183  
イエロー：0614185  
ピーチ：0614187  
グレー：0614189  
オレンジ：0614191

¥16,300 → **¥6,400** (@ 12.8)

# パラ ガード

**在庫限り**

TBS  
A Division of General Dasa Healthcare

- パラフィンの付着を防ぎます  
ラボ、機器をきれいに保ちます。パラガードはパラフィンにさらされる表面に保護コーティングを施し、パラフィンが蓄積されるのを防ぎます  
同時に付着しているパラフィンをきれいにします
- キシレンを使用せず、毒性もありません  
環境にやさしく、キシレンやトルエンなど有害な化学薬品を使用していません  
スプレーして、パラフィンをふき取るだけです
- 金属、木製、プラスチックの表面にお使いいただけます  
パラガードはラボのほとんどの表面に安全に使用でき、材質にも害を与えません  
毎日の清掃が楽になります



注文コード	品名	価格	特別価格	メーカーコード
0911900	パラガード 4 オンス ポンプボトル	¥5,200	→ <b>¥4,300</b>	PG
0911910	パラガード 16 オンス スプレーボトル	¥11,900	→ <b>¥9,900</b>	PG-16

# BMP サイトロジー ファネル

BIOMEDICAL  
POLYMERS, INC.

## シャンドンサイトスピン® 遠心機用

BMP サイトロジーファネルはサーモ シャンドン サイトファネル® と同等の製品でシャンドンサイトスピン® 遠心機にお使いになれます。BMP サイトロジーファネルはスライドガラスの上に薄い細胞層を作るのに使用されます。フィルターが余分な水分を吸収します

### シングルサイトロジー ファネル (フィルター付き)

- サンプル量は0.4 ml以下
- 6 mm の範囲に均一な細胞の層ができます
- ホワイトフィルターが付いており、使い捨てです
- ファネル用のキャップがついています

注文コード	仕様	入数	価格	メーカーコード
0870000	シングルファネル(ホワイトフィルター)	50 個	¥26,200	BMP-CYTO-S50
0870010	シングルファネル バルクパック	500 個	¥206,000	BMP-CYTO-S500
0870020	シングルファネル(ブラウンフィルター)	50 個	¥24,900	BMP-CYTO-S50BP

ブラウンフィルターは液体をゆっくりと吸収しますので、微量のサンプルに最適です

### ダブルサイトロジー ファネル (ホワイトフィルター付き)

- サンプル量はファネル当たり0.25 ml以下
- 6 mm の細胞の層ができます
- ホワイトフィルターが付いており、使い捨てです
- ファネル用のキャップがついています

注文コード	仕様	入数	価格	メーカーコード
0870050	ダブルファネル(ホワイトフィルター)	25 個	¥21,700	BMP-CYTO-DB25
0870060	ダブルファネル バルクパック	500 個	¥397,000	BMP-CYTO-DB500

### ファネルクリップ (シャンドンローター用)

注文コード	仕様	入数	価格	メーカーコード
0870080	ファネルクリップ	6 個	¥57,200	BMP-FUNNEL-CLIP

サイトスピン® およびサイトファネル® はサーモ エレクトロン コーポレーションの登録商標です

## サンプルからできるエアロゾルを封印します

# ティッシュ グライNDER

BIOMEDICAL  
POLYMERS, INC.

- 密閉された容器の中でグランドしますので、サンプルに触れる危険がありません
- ティッシュグライNDERのペッセルはギザギザに成型されています  
ウルトラティッシュグライNDERのペッセルはガラス状のシリカできており、より破碎しにくいサンプルに最適です
- ガンマ線滅菌済



注文コード	品名	使用チューブ	入数	価格	メーカーコード
0870100		15 ml コニカル			BMP-TG-700
0870110	ティッシュグライNDER	35 ml 自立型	10 個	¥35,400	BMP-TG-702
0870120		50 ml コニカル			BMP-TG-704
0870150		15 ml コニカル			BMP-TG-706
0870160	ウルトラティッシュグライNDER	50 ml コニカル	10 個	¥38,400	BMP-TG-708



ウルトラ スタンダード

## ウォッシュ アンド ドライ



### ①スライドガラスラック

- スライド12枚を収納
- 200 ml トールビーカーにフィット
- スターラーバーもまわせます

### ②カバーガラスラック

- カバーガラス10枚を収納
- 18 / 22 / 25 mm など様々なサイズに対応
- 100 ml ビーカーにフィット
- スターラーバーもまわせます

AUTOCLAVE

注文コード	品名	入数	価格	メーカーコード
0770855	スライドガラス ラック	1	¥11,200	WSDR-2000
0770850	カバーガラス ラック	1	¥8,400	WSDR-1000

## スライドグリッド

- 20 mm×20 mm (1mm 間隔) の方眼紙が2つ並んだステッカーでスライドガラスに貼り付けて使用します
- 細胞の計数や測定、微少なサンプルのサイズや長さの判断に使用できます
- 乾燥したサンプル、カバーガラスを使えばバッファー中の細胞のように浮遊しているサンプルにも使用できます
- ポリエステル製でアクリル系の接着剤が使用されています
- オートクレーブは不可



注文コード	サイズ	入数	価格	メーカーコード
0770800	20 × 20 mm	40 枚	¥10,000	GRID-1000

## スライドウェル

- ウェルが2つ並んだステッカーでスライドガラスに貼り付けて使用します
- ウェルの径は10 mm、厚みは0.25 mm と0.50 mm の2種類で、スライドガラスにピッタリ貼り付けられます
- 培養された組織、イースト菌、バクテリアやその他の微生物の観察や計数ができます
- スライドグリッドを併用すれば計数やサイズの測定がよりしやすくなります
- ポリエステル製でアクリル系の接着剤が使用されています
- オートクレーブは不可



注文コード	ウェルの深さ	入数	価格	メーカーコード
0770700	0.25 mm	25 枚	¥16,400	MIWE-1000
0770710	0.5 mm	25 枚	¥19,300	MIWE-2000

## スライド メイラー (5枚用)

- スライドの発送、保存、染色に最適です
- 5枚用で、スライドをセパレートし、取り出しも楽です
- 75×25 mm スライドガラス用

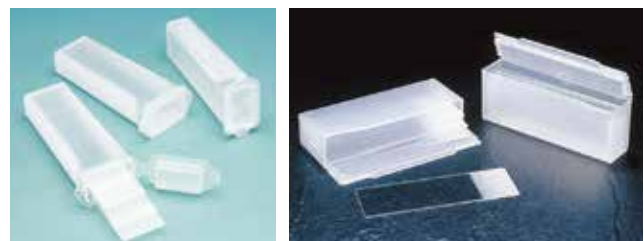

注文コード	カラー	価格	メーカーコード
0665200	横開き	¥3,400 / 25 個	HS15982
0665210	縦開き		HS15986

# LABPLAS 無菌サンプルバッグ

LABPLAS

LABPLAS社のTWIRL'EMサンプルバッグは、無菌でコンタミの心配のない、柔軟性に富んだ容器です。固体、半固体、液体までも入れることができ、RNase/DNase/Pyrogen/BPAフリーの商品ですので安心してお使いいただけます

## 無菌性

- 220℃～240℃にも達する押出成形の工程により、バッグの内側は無菌状態です
- 無作為のサンプルをテストしており、無菌性を保証しています
- RNase/DNase/Pyrogen/BPAフリーの製品です
- ロットごとに無菌証明書の発行が可能です

## 製品の特長

- 開口部は広く、サンプルを入れるのが簡単です。
- すべての商品はロット番号による追跡が可能です。
- USDA/ACIA準拠、材質はFDAに適合しています。

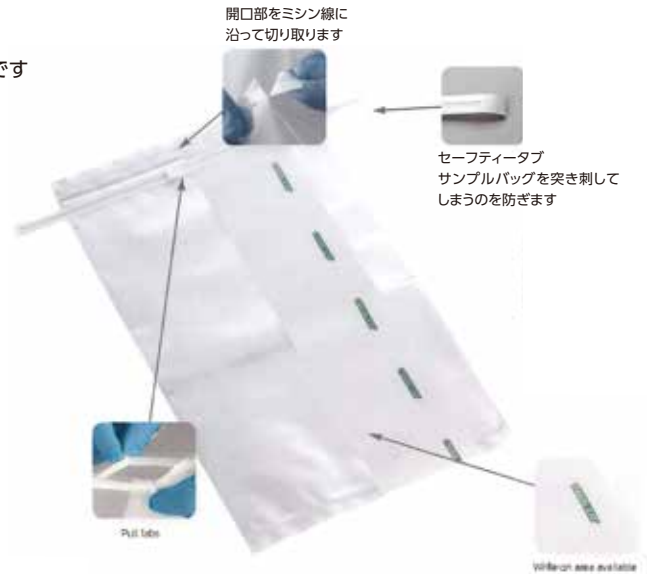

## INSTRUCTION STEP BY STEP



### レギュラー タブ **在庫限り** /書き込みエリアあり

注文コード	容量	サイズ	厚さ	入数	価格	特別価格	メーカーコード
0615020	540ml	114 × 229mm	76 μm	500 枚	¥29,600	→ <b>¥14,400</b>	BPR4590

### セーフティー タブ /書き込みエリアあり

注文コード	容量	サイズ	厚さ	入数	価格	メーカーコード
0615002	130ml	76 × 178mm	63 μm	500 枚	¥27,700	EPR3070
0615022	450ml	114 × 229mm	63 μm	500 枚	¥32,600	EPR4590
0615042	650ml	140 × 229mm	76 μm	500 枚	¥34,400	EPR5590

### セーフティー タブ /全面クリア

注文コード	容量	サイズ	厚さ	入数	価格	メーカーコード
0615012	130ml	76 × 178mm	63 μm	500 枚	¥24,200	EPL3070
0615032	450ml	114 × 229mm	63 μm	500 枚	¥28,800	EPL4590
0615052	650ml	140 × 229mm	76 μm	500 枚	¥30,900	EPL5590
0615072	800ml	114 × 305mm	63 μm	500 枚	¥30,300	EPL4512
0615112	1500ml	140 × 382mm	76 μm	500 枚	¥42,600	EPL5515

# クリーンルーム用 二重包装バッグ

LABPLAS

25枚ごとにバッグが包装されており、クリーンルームに入る際にアウターバッグだけ開ければ一度に外気にさらされる枚数を最小限にとどめることができます

バッグ自体は内側も外側も無菌状態です

- ガンマ線滅菌済
- RNase/DNase/Pyrogenフリー

### セーフティータブ (突き刺し防止形状) /書き込みエリアあり/ラウンドワイヤー×2本

注文コード	容量	サイズ	厚さ	入数	価格	メーカーコード
0615131	800ml	114 × 305mm	63 μm	25 枚 × 20	¥54,500	EPR-4512S
0615132	650ml	140 × 229mm	76 μm	25 枚 × 20	¥54,500	EPR-5590S
0615133	1500ml	140 × 382mm	76 μm	25 枚 × 20	¥61,600	EPR-5515S
0615134	1650ml	178 × 305mm	76 μm	25 枚 × 20	¥61,600	EPR-7012S



## 耐薬品性

PTFEの耐薬品性は使用温度のほぼ全域でその特徴を発揮します。化学反応は液体アンモニアのナトリウム原子の自由電子や高温高圧のもとでのフッ素化合物などと極めて限られています。ハロゲン系はPTFEに浸透しますがはっきりとは反応しません。

## 温度に対する安定性

PTFEの温度に対する安定性には優れたものがあります。-200~280℃まで使用可能な上、液体ヘリウムの中でもおろくなることはありません。温度による崩壊は400℃までは起きません。PTFEは融解して液状になることはありません。

## ピンセット

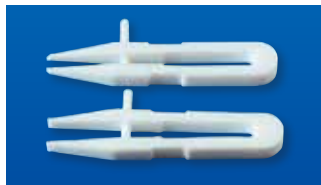

注文コード	先端の形状	長さ(mm)	価格(1個)	メーカーコード
2008971	シャープ	100	¥2,200	027.101
2008972	シャープ	150	¥2,600	027.151
2008973	シャープ	200	¥3,600	027.201
2008974	平ら	100	¥2,200	027.100
2008975	平ら	150	¥2,600	027.150
2008976	平ら	200	¥3,600	027.200

## ピンセット



注文コード	先端の形状	長さ(mm)	価格(1個)	メーカーコード
2008991	シャープ	100	¥1,000	027.0101
2008992	シャープ	150	¥1,200	027.0151
2008993	シャープ	200	¥1,600	027.0201
2008994	平ら	100	¥800	027.0100
2008995	平ら	150	¥1,000	027.0150
2008996	平ら	200	¥1,400	027.0200

## 蒸発皿

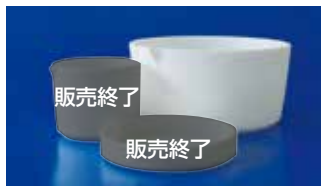

内面がなめらかな仕上がりで化学的に不活性、280℃までの温度でご使用ください

## 深型(注ぎ口つき)

注文コード	容量(mL)	高さ(mm)	外径(mm)	価格(1個)	メーカーコード
2008282	50	40	50	¥1,600	006.050
2008284	150	43	78	¥2,400	006.150
2008286	250	50	97	¥3,000	006.250

## 遠沈管

内面はなめらかな仕上がりで化学的に不活性、280℃までの温度でご使用ください  
キャップつきとキャップなしがあります



### 丸底、キャップつき

注文コード	容量(mL)	長さ(mm)	外径(mm)	肉厚(mm)	価格(1個)	メーカーコード
2008341	8	100	12	1.0	¥1,600	012.1108
2008342	17	100	18	1.5	¥2,000	012.1118
2008343	50	140	25	2.0	¥3,300	012.1150

### コニカル、キャップつき

注文コード	容量(mL)	長さ(mm)	外径(mm)	肉厚(mm)	価格(1個)	メーカーコード
2008381	13	110	16	1.5	¥1,700	012.1213
2008382	18	120	18	1.5	¥2,100	012.1215
2008383	45	150	25	2.0	¥3,200	012.1245

### 丸底、リップつき(キャップなし)

注文コード	容量(mL)	長さ(mm)	外径(mm)	肉厚(mm)	価格(1個)	メーカーコード
2008361	8	100	12	1.0	¥1,100	012.108
2008362	13	100	16	1.5	¥1,100	012.113
2008363	17	100	18	1.5	¥1,600	012.118
2008364	50	145	25	2.0	¥2,000	012.150
2008365	85	100	40	3.0	¥2,000	012.180

### コニカル、リップつき(キャップなし)

注文コード	容量(mL)	長さ(mm)	外径(mm)	肉厚(mm)	価格(1個)	メーカーコード
2008401	13	100	16	1.5	¥1,100	012.213
2008402	18	120	18	1.5	¥1,500	012.215
2008403	45	150	25	1.5	¥2,400	012.245

## ティッシュグラインダー・ホモジナイザー



### プランジャー プレーン

注文コード	容量(mL)	長さ(mm)	価格(1個)	メーカーコード
2009111	2	230	¥1,300	011.202
2009112	5	235	¥1,300	011.205
2009113	10	270	¥1,300	011.210
2009114	15	270	¥1,700	011.215
2009115	30	270	¥2,000	011.230
2009116	50	270	¥2,500	011.250

### プランジャー 先端鋸歯状

注文コード	容量(mL)	長さ(mm)	価格(1個)	メーカーコード
2009131	2	230	¥1,300	011.302
2009132	5	235	¥1,300	011.305
2009133	10	270	¥1,400	011.310
2009134	15	270	¥1,800	011.315
2009135	30	270	¥2,100	011.330
2009136	50	270	¥2,700	011.350

### ガラス容器

注文コード	容量(mL)	ボア(mm)	長さ(mm)	価格(1個)	メーカーコード
2009091	2	8	120	¥2,000	011.102
2009092	5	12	135	¥2,200	011.105
2009093	10	15	150	¥2,300	011.110
2009094	15	19	155	¥2,300	011.115
2009095	30	25	175	¥3,200	011.130
2009096	50	32	195	¥3,700	011.150

## ジョイント スリーブ(厚さ0.05mmの超薄型)



グリスを使わなくてもガラス同士のくっつきが防げます

### ロング タイプ

注文コード	ジョイント	数 量	価 格	メーカーコード
2008492	10 / 30	1	¥500	019.010
2008493	12 / 30	1	¥300	019.012
2008494	14 / 20	1	¥150	019.014.1
2008495	14 / 35	1	¥150	019.014
2008496	19 / 22	1	¥150	019.019.1
2008497	19 / 38	1	¥170	019.019
2008498	24 / 40	1	¥130	019.024
2008499	29 / 42	1	¥150	019.029
2008500	34 / 45	1	¥200	019.034
2008501	40 / 50	1	¥350	019.040
2008502	45 / 50	1	¥350	019.045

### ミディアム タイプ

注文コード	ジョイント	数 量	価 格	メーカーコード
2008522	10 / 19	1	¥200	019.110

## ジョイント スリーブ



たわまないスリーブでグリスは不要、取り外しも簡単です  
シーリングリングにより最大陰圧 ( $1 \times 10^{-4}$  torr / L / sec<sup>1</sup>) にも耐えられます

### ミディアム タイプ

注文コード	ジョイント	数 量	価 格	メーカーコード
2008582	14 / 23	1	¥450	020.014
2008583	19 / 26	1	¥700	020.019
2008585	29 / 32	1	¥1,200	020.029
2008588	45 / 40	1	¥2,200	020.045

## シャフト スターラー



金属をPTFEで覆ったドライブシャフトです

- 化学的に不活性です
- クリーニングが簡単です
- 丈夫で壊れません
- スクラッチができません
- 280℃まで使用できます
- ステンレス製のコアの場合にはドライブチャックにしっかり固定できます  
ステンレスの露出部は50mm

### アンカー

注文コード	シャフト径(mm)	長さ(mm)	ローター(φmm)	数 量	価格(1個)	メーカーコード
2009356	8	500	80	1	¥4,800	005.350.8.2

EXはステンレス製の芯が露出しているタイプです  
シャフト径が別のタイプもございます。Cowie総合カタログをご請求ください。

## スターラー ブレード



穴のサイズは6.5mm厚み3.2mmで下記のシャフトに取り付けます

### スクエア エンド

注文コード	ブレード幅(mm)	ブレード高(mm)	価格(1個)	メーカーコード
2009491	52	14	¥250	002.052.1
2009492	76	19	¥320	002.076.1
2009493	90	28	¥440	002.090.1

## ブレード用シャフト



上に記載されたスターラーブレードを取り付けるシャフトです

注文コード	シャフト(φmm)	長さ(mm)	価格(1個)	メーカーコード
2009454	8	300	¥3,800	005.530.8.1
2009455	8	400	¥3,900	005.540.8.1
2009456	8	500	¥4,000	005.550.8.1
2009461	10	650EX	¥4,900	005.0565.10.1
2009462	10	750EX	¥5,000	005.0575.10.1
2009463	10	1000EX	¥7,000	005.05100.10.1
2009464	12	650EX	¥8,000	005.0565.12.1
2009465	12	750EX	¥8,100	005.0575.12.1
2009466	12	1000EX	¥8,700	005.0510.12.1



EX シャフト

## ボックスストップ パラフィルム ディスペンサー



**NEW**

- 2インチ幅×2箱もしくは1インチ幅×1箱のパラフィルム®Mのボックスストップにかぶせて使用します
- 元のパッケージをそのまま使用しますので、セッティングも簡単です
- 安全なブレードでカットできますので、はさみが必要ありません
- 交換用のブレードが1つ付属されており、別売りもしています

ABS樹脂製

\*商品にパラフィルムは含まれておりません

注文コード	品名	入数	価格	メーカーコード
0668700	ボックスストップパラフィルムディスペンサー	1	¥9,800	120758
0668750	120758用替刃	3	¥4,400	120722

## パラフィルム ディスペンサー



### アクリル製

- カッターから手を守る設計になっています
- フィルムがよく切れるように鋭い刃がついています
- 透明なアクリル製ですから中のフィルムの状態がよく見えます
- 2インチ幅のフィルムは2ロール、4インチ幅では1ロール収納できます

注文コード	価格	メーカーコード
0668600	¥22,300	HS234524



### ABS樹脂製

- パラフィルムをスムーズに引き出し素早くしかもきれいにカットできる設計になっています
- 2インチ幅のフィルムは2ロール、4インチ幅では1ロール収納できます

注文コード	品名	価格	メーカーコード
0668610	パラフィルムディスペンサー (ABS樹脂)	¥10,800	HS234525B
0668650	替え刃(5個入)	¥2,100	HS234525R





# ケック ジョイントクリップ (テーパージョイント用)



## ポリアセタール (デルリン) 製



- ガラスを傷つけることなくワンタッチでぴったりフィットします
- サイズごとに色分けされています
- 錆びたり変形したりしません
- 融点は170℃ (150℃までは安全です)
- 強酸やハロゲンには使用できません

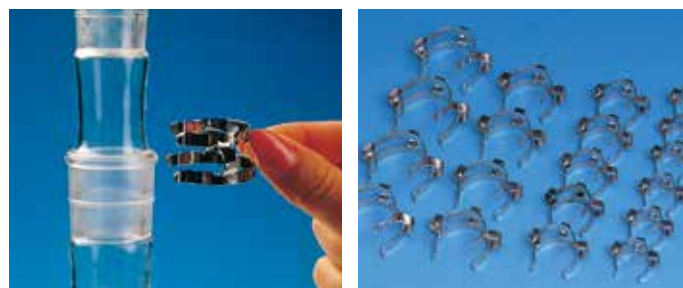
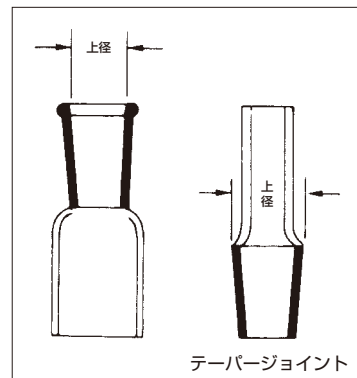

## ポリアセタール(デルリン)製

注文コード	上 径(mm)	カラー	価格(10個)	メーカーコード
0500100	10	ミントグリーン	¥5,900	KC10
0500120	12	バイオレット	¥6,400	KC12
0500140	14 / 15	クリーム	¥6,500	KC14
0500190	19	ブルー	¥6,700	KC19
0500240	24	グリーン	¥6,800	KC24
0500290	29	レッド	¥7,000	KC29
0510290	29	ブラック	¥7,000	KC29B
0500340	34	オレンジ	¥8,600	KC34
0500400	40	イエロー	¥8,900	KC40
0500450	45	ブラウン	¥9,900	KC45

- 150℃を越える高温にも使用できます
- ニッケルメッキが施されています

## スチール製

注文コード	上 径(mm)	仕 様	価格(10個)	メーカーコード
0505340	14 / 15	ニッケルメッキ	¥14,400	KCM14N
0505390	19	ニッケルメッキ	¥15,000	KCM19N
0505440	24	ニッケルメッキ	¥15,700	KCM24N
0505490	29	ニッケルメッキ	¥17,800	KCM29N

# ケック ジョイントクリップ (ボールジョイント用)



## ポリアセタール (デルリン) 製

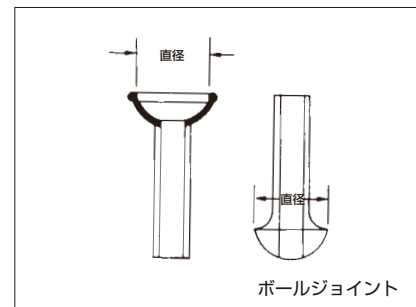
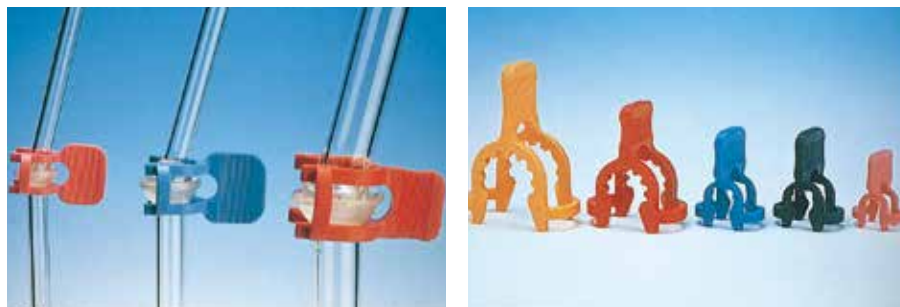

- ガラスを傷つけることなくワンタッチでぴったりフィットします
- サイズごとに色分けされています
- 錆びたり変形したりしません
- 融点は170℃ (150℃までは安全です)
- 強酸やハロゲンには使用できません

注文コード	直径(mm)	カラー	価格(10個)	メーカーコード
0501130	13	ライトバイオレット	¥8,000	KS13
0501190	19	ライトブルー	¥8,300	KS19
0501200	19	ダークブルー	¥8,300	KS19Q
0501290	29	ダークレッド	¥8,800	KS29
0501350	35	ライトオレンジ	¥9,000	KS35

0501190 は、ショット、日本規格。0501200 は、コーニング。

## ケック チュービングクランプ



- ローラーをスライドさせることによりホース内の流量を調節します
- ローラーは取り外せますから、すでに配管の済んでいるホースにもとりつけられます
- 材質はポリブチレンテレフタレート (PBT) 融点225℃ですから200℃まで安全に使えます
- ホースの径によって4種類あります

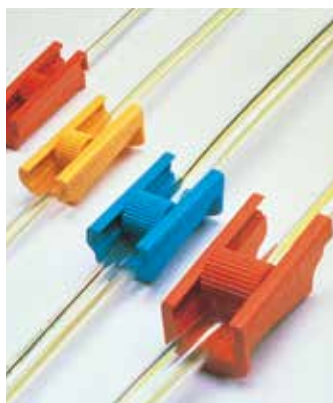

注文コード	適合チューブ径 / カラー	価格(10個)	メーカーコード
0502040	~ 4.5 mm / レッド	¥5,100	KT4.5
0502060	~ 6 mm / イエロー	¥8,100	KT6
0502100	~ 10 mm / ブルー	¥8,800	KT10
0502140	~ 14 mm / レッド	¥9,500	KT14



## ケック チュービングカプラー



- ワンタッチでホースを接続したり切り放すことができます
- チューブの内径によって2種類あり、サイズの違うホースを接続することもできます
- ポリブチレンテレフタレート (PBT) の融点は225℃ですから200℃まで安全に使えます
- 耐圧は30バール、0.66ミリバールの真空度まで使えます

注文コード	適合チューブ内径	価格(6個)	メーカーコード
0504150	3 ~ 5 mm	¥13,400	KK1535
0504600	8 ~ 11 mm		KK6080

## ケック チュービングアダプター PBT製

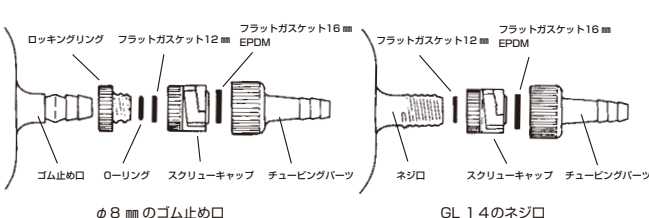

- コンデンサー等のゴム止め口 (8mm または GL14 のネジロ) 用アダプターです
- ホースを直接ゴム止め口にに取りつけないので、ホースをはずす際に、ガラスを壊したり指に怪我をしたりする心配がありません
- アダプターを1/4ほど捻れば簡単にホースの付けはずしができます
- ポリブチレンテレフタレート (PBT) の融点は225℃ですから200℃まで安全に使えます
- EPDM のガスケットは150℃迄使えます
- 耐圧は30バール、0.66ミリバールの真空まで使えます

注文コード	O-リング	ガスケット	価格(10個)	メーカーコード
0503140	EPDM		¥17,800	KA14E

# マークチューブ



- タンパク質や粉末状化合物のX線結晶解析、また空気、湿度に敏感なサンプルを扱う場合に最適です
- 肉厚は0.01mmと極めて薄く長さは80mmで、先端は閉じており上部はファネル状になっています
- ガラスの材質はソーダガラス、リンデマンガラス、ポロシリケートガラス、石英ガラスの4種類があります



直径 (mm)	入数	NO.10 ソーダガラス			NO.14 リンデマンガラス			NO.50 ポロシリケートガラス			石英ガラス		
		注文コード	価格	メーカーコード	注文コード	価格	メーカーコード	注文コード	価格	メーカーコード	注文コード	価格	メーカーコード
0.1	25	0515010	¥19,700	4007801	0515210	¥27,300	4007401	0515410	¥27,600	4007601	0515610	¥35,500	4017501
0.2	25	0515020	¥16,200	4007802	0515220	¥23,600	4007402	0515420	¥22,700	4007602	0515620	¥35,300	4017502
0.3	25	0515030	¥13,900	4007803	0515230	¥21,200	4007403	0515430	¥19,200	4007603	0515630	¥34,500	4017503
0.4	25	0515040	¥16,900	4007804	0515240	¥24,300	4007404	0515440	¥22,900	4007604	0515640	¥40,800	4017504
0.5	25	0515050	¥13,900	4007805	0515250	¥21,200	4007405	0515450	¥19,200	4007605	0515650	¥44,700	4017505
0.6	25	0515060	¥16,900	4007806	0515260	¥24,300	4007406	0515460	¥22,900	4007606	0515660	¥40,800	4017506
0.7	25	0515070	¥13,900	4007807	0515270	¥21,200	4007407	0515470	¥19,200	4007607	0515670	¥34,500	4017507
0.8	25	0515080	¥17,800	4007808	0515280	¥25,400	4007408	0515480	¥23,800	4007608	0515680	¥42,300	4017508
0.9	25	0515090	¥17,800	4007809	0515290	¥25,400	4007409	0515490	¥23,800	4007609	0515690	¥42,300	4017509
1.0	25	0515100	¥15,800	4007810	0515300	¥22,900	4007410	0515500	¥22,700	4007610	0515700	¥38,900	4017510
1.5	25	0515110	¥18,400	4007815	0515310	¥26,000	4007415	0515510	¥26,600	4007615	0515710	¥38,000	4017515
2.0	25	0515120	¥28,200	4007820	0515320	¥36,300	4007420	0515520	¥39,000	4007620	0515720	¥44,400	4017520
2.5	15	0515130	¥17,700	4007825	0515330	¥23,600	4007425	0515530	¥45,200	4007625	0515730	¥59,800	4017525
3.0	15	—	—	—	0515340	¥31,700	4007430	0515540	¥67,500	4007630	0515740	¥116,000	4017530
3.5	10	—	—	—	—	—	—	0515550	¥60,300	4007690	0515750	¥91,900	4017535
4.0	5	0515160	¥21,000	4007840	—	—	—	0515560	¥62,800	4007691	0515760	¥90,300	4017540
ガラスの融点			708℃			585℃			815℃			1730℃	

は在庫限りの商品です

φ 2.5/3.0mmは 15本入 φ 3.5mmは 10本入 φ 4.0mmは 5本入り 他のサイズは 25本入り

# ガラス ニードル



- ルアーがついたポロシリケートガラスニードルです
- マークチューブへのサンプルの注入やキャピラリーのような微小なスペースへの充填に便利です
- 金属と違い柔らかく柔軟性があるため作業が楽にできます



## ニードル

注文コード	使用する マークチューブの径	サイズ		価格(1本)	メーカーコード
		内径(mm)	長さ(mm)		
0517200	≧ 0.6mm	~ 0.4	~ 70	¥5,400	4018103
0517210	≧ 0.3mm	~ 0.2	~ 70	¥5,600	4018104
0517220	≧ 0.6mm	~ 0.4	~ 100	¥5,400	4018105
0517230	≧ 0.3mm	~ 0.2	~ 100	¥5,600	4018106
0517240	≧ 0.2mm	~ 0.08	~ 100	¥8,400	4018107
0517250	≧ 0.1mm	~ 0.05	~ 100	¥12,200	4018108

## シリンジ

注文コード	容量	材質	シール	アダプター	価格	メーカーコード
0517500	0.5ml	ポリプロピレン	シリコンゴム	ルアー	¥300 / 1本	4018103

# ガラス ファイバー・ロッド (ポロシリケートガラス)



- サンプルの固定化やマークチューブへのサンプルの充填にお使いください
- 両端はカット(未研磨)です。ポロシリケートガラス製です

注文コード	外径	長さ	価格(100本)	メーカーコード	注文コード	外径	長さ	価格(100本)	メーカーコード
0517001	0.1mm		¥47,400	7347700	0517006	0.6mm		¥16,300	7347720
0517002	0.2mm		¥28,100	7347701	0517007	0.7mm		¥12,300	7347725
0517003	0.3mm	100mm	¥19,200	7347705	0517008	0.8mm	100mm	¥13,600	7347730
0517004	0.4mm		¥16,900	7347710	0517009	0.9mm		¥15,200	7347735
0517005	0.5mm		¥15,200	7347715	0517010	1.0mm		¥16,900	7347740



# NMRチューブ (5mm) ~ 600MHz (スピン) ~ 900MHz (ノンスピン)



● 最高品質のボロシリケートガラスが使用されています

外径: 4.95 ± 0.05 mm  
肉厚: 0.38 mm  
長さ: 178 mm ± 0.5 mm

価格 **¥31,000** → **¥21,700/50本** ¥434/1本  
 キャンペーン価格  
 注文コード 0517905  
 メーカーコード 2001745

SAMPLE

キャンペーン



キャップ (EVA製) 10色

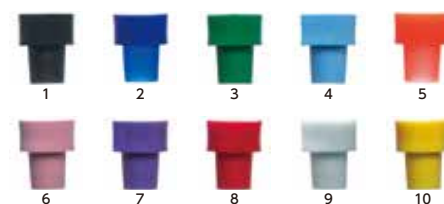

価格 **¥2,300/50個**

- ①0517861: ブラック
- ②0517862: ブルー
- ③0517863: グリーン
- ④0517864: ライトブルー
- ⑤0517865: オレンジ
- ⑥0517866: ピンク
- ⑦0517867: パープル
- ⑧0517868: レッド
- ⑨0517869: ホワイト
- ⑩0517870: イエロー

サンプルの充填には77ページの  
**ロングパスツールピペット**  
が便利です

# ショート NMRチューブ

キャンペーン



- 寸法精度が高い長さ100 mmのNMRチューブで外径は7種類
- 高品質のボロシリケートガラス製で底は凸レンズ型です

注文コード	外径	肉厚	長さ	価格(10本)	キャンペーン価格	メーカーコード
0517930	1.0 mm ± 0.01	0.15 mm				2001727
0517931	1.7 mm ± 0.01	0.20 mm				2001710
0517932	2.0 mm ± 0.01	0.20 mm				2001711
0517933	2.5 mm ± 0.01	0.20 mm	100 mm	¥9,200	→ <b>¥7,300</b>	2001712
0517934	3.0 mm ± 0.025	0.30 mm				2001724
0517935	4.0 mm ± 0.025	0.35 mm				2001725
0517936	5.0 mm ± 0.025	0.40 mm				2001726



# NMRチューブ充填用ニードル



- 100 mmのNMRチューブに微量のサンプルを充填するために開発されました
- 形状はパスツールピペット状で先端がチューブの底まで届き泡の発生が防げます

※写真は上から  
 ブランジャーつきマイクロピペット  
 マイクロピペットのキャピラリー部  
 シリンジへの取り付け部分



注文コード	適合NMRチューブ	価格	メーカーコード
0517400	ブランジャーつきマイクロピペット	¥33,200 / 10本	4010339
0517410	マイクロピペット(下記のシリンジが必要です)	¥20,500 / 10本	4010313
0517500	シリンジ 0.5ml	¥300 / 1本	6000020

# ヒルゲンベルグ シリコン ピペットバルブ

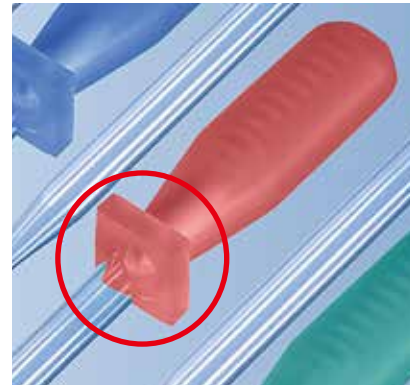

6色セット **¥2,500** 注文コード: 0523410

注文コード	カラー	価格	メーカーコード
0523403	ターコイズ	¥500	4019703
0523404	グレー		4019704
0523405	レッド		4019705
0523406	イエロー		4019706
0523407	ブルー		4019707
0523408	ピンク		4019708

## AUTOCLAVE

- ロールブロックにより、ピペットを置いた時に転がるのを防ぎます
- FDA 認証、生体適合性のあるシリコンでできています
- 全体がフラットになっており、ハンドリングがしやすい形状です
- 柔らかく肉厚の薄いシリコンで、楽々とピペッティングできます
- 取付しやすい開口部です  
カラーは全6色（全て半透明）

# ヒルゲンベルグ パスツールピペット

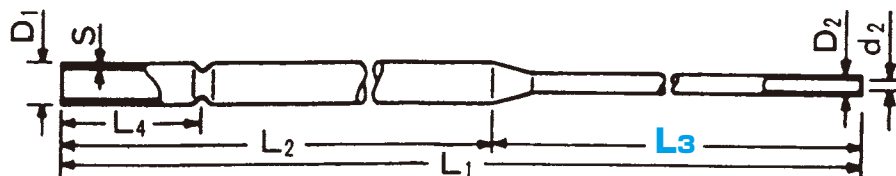
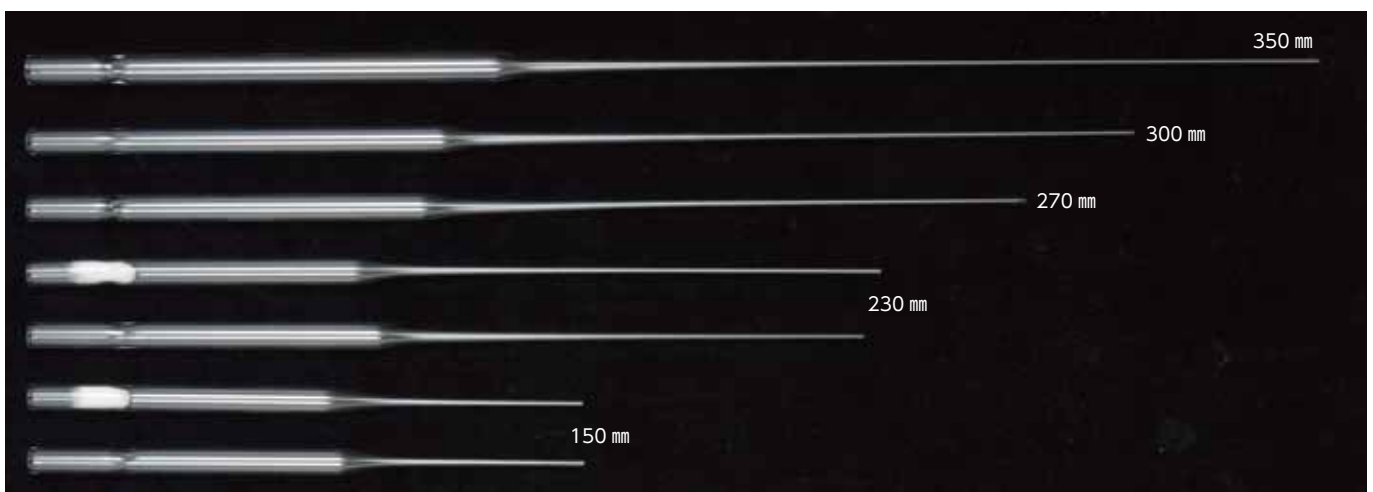

注文コード	全長	入数	価格	L <sub>1</sub>	L <sub>2</sub>	L <sub>3</sub>	L <sub>4</sub>	D <sub>1</sub>	D <sub>2</sub>	d <sub>2</sub>	S	備考	メーカーコード
0520150	150 mm	250 × 4	¥16,700	150	90	60	22	7	1.3	1.1	0.55		31-501-01
0520230	230 mm		¥19,000	230	90	140	22	7	1.3	1.1	0.55		31-501-02
0520270	270 mm		¥86,300	270	110	160	22	7	1.3	1.1	0.55		31-501-51
0521150	150 mm		¥39,400	150	90	60	22	7	1.3	1.1	0.55	綿栓付	31-511-01
0521230	230 mm	250	¥42,500	230	90	140	22	7	1.3	1.1	0.55	綿栓付	31-511-02
0520300	300 mm		¥33,000	105	195	195	22	7	1.5	1.2	0.55	NMR チューブ用 ロングタイプ	31-501-62
0520350	350 mm		¥54,000	120	230	230	22	8	1.5	1.3	0.7	NMR チューブ用 ロングタイプ	31-501-66

# バイオミックス シリーズ 細胞培養用 超低速



## コントロールユニット一体型 バイオミックス1

超低速 5~250rpm 攪拌容量 ~5,000ml

- 超低速でハイパワー、薄型（38mm）のコントロールユニット一体型のスターラーです
- スピードはデジタル表示ですので確実な再現が可能です

\* インキュベーター内での使用には不向きです

### 仕様

外 装	ステンレス(SUS304)			
サ イ ズ	180 × 230 × 38mm			
重 量	約 3.3kg			
使用 環 境	- 10 ~ 50°C (湿度 80% 時)			
防水・防塵	IP64	注文コード	価 格	メーカーコード
電 源	100-240V / 50-60Hz / 1.5A	1005450	¥297,000	85001



## コントロールユニットセパレート型 バイオミックスドライブ+コントロール

超低速 5~250rpm 攪拌容量 ~5,000ml

- 高精度、再現性 精度：50rpm設定時±1.0%、100rpm設定時±1.5%、200rpm設定時±2.0% 再現性：40°C時0.3%
- コントロールはデジタル表示 バイオミックスコントロールは回転数をデジタルで表示しますので、確実な再現が可能です
- ハイパワー…攪拌容量~5,000ml 培養液の量が多い場合、また粘度が高い場合でもパワフルでスムーズな回転を実現します
- 薄型 高さわずか38mmの超薄型ですので、インキュベーター内でも場所をとりません。また、攪拌しながらの分注も楽に行えます

ドライブは水中OK。CO<sub>2</sub>インキュベーターOK

薄型



	バイオミックス ドライブ1	バイオミックス ドライブ2	バイオミックス ドライブ3	バイオミックス ドライブ4	バイオミックス コントロール
注 文 コ ード	1005350	1005360	1005370	1005380	1005390
価 格	¥167,000	¥315,000	¥458,000	¥590,000	¥362,000
メーカーコード	80001	80002	80003	80004	98400
攪 拌 点	1	2	3	4	-
攪拌点の間隔	-	140mm	140mm	140mm	-
最大攪拌出力	6W / 攪拌点あたり				-
出 力 セ ッ ト	10 ~ 100% (10段階) 4 ~ 40W				10 ~ 100% (10段階) 4 ~ 40W
ケ ー ス	ステンレス(SUS304)				ステンレス(SUS304)
使用 環 境	- 10 ~ 50°C (湿度 100% 時) / ~ 50°C (水中)				- 10 ~ 50°C (湿度 80% 時)
電 源	48VDC				100-240V / 50・60Hz
サ イ ズ	180 × 180 × 38mm	130 × 270 × 38mm	130 × 410 × 38mm	270 × 270 × 38mm	200 × 155 × 38mm
防水・防塵	IP68				IP20
重 量 (約)	2.3kg	2.5kg	3.5kg	4.7kg	1.3kg

※ご使用に際してはドライブ（またはMS4）が必要です。

# 2mag スターラー ミックスドライブ + ミックスコントロール



- ミックスドライブはベーシックとHTの2種類があり（キューベットドライブは除く）、合計13機種の中からお選びいただけます
- ミックスコントロールはドライブの種類、コントロールする台数によって3機種の中からお選びいただけます

水中

高温環境

動く箇所なし  
磨耗箇所なし

電磁誘導式



プラス



【ミックスコントロール全3モデル】



## ミックスコントロール ベーシック、HT 両シリーズに共通です

	ミックスコントロール エコ	ミックスコントロール 20	ミックスコントロール 40
スピード範囲	120 ~ 1,200rpm	100 ~ 1,600rpm	100 ~ 2,000rpm
攪拌出力	10W (固定)	5 / 10 / 15 / 20W	4 ~ 40W (10段階)
ドライブ接続	1台	1台	2台
注文コード	1005200	1005210	1005220
価格	¥94,200	¥189,000	¥262,000
メーカーコード	90100	90200	90400

※ドライブの最大出力に合わせてご選択下さい（ディストリボックス使用時を除く）

## ミックスドライブ 電磁誘導式 水中（ベーシック） 水中または高温（HT）

	キューベットドライブ	ドライブXS	ドライブ1エコ	ドライブ1	ドライブ6	ドライブ15	ドライブ60
共通仕様	攪拌点	1	1	1	6	15	60
	攪拌容量	~ 25ml	~ 1,000ml	~ 3,000ml	~ 10,000ml	~ 3,000ml	~ 500ml
	最大出力	10W	10W	10W	20W	40W	40W
ベーシック - 10 ~ 50°C	注文コード	1005095	1005100	1005110	1005120	1005130	1005140
	価格	¥79,200	¥66,600	¥70,000	¥85,300	¥315,000	¥404,000
	メーカーコード	40400	40300	40101	40001	40006	40015
HT - 10 ~ 200°C (水中 ~ 95°C)	注文コード		1005150	1005160	1005170	1005180	1005190
	価格		¥102,000	¥104,000	¥131,000	¥503,000	¥592,000
	メーカーコード		40303	40301	40201	40206	40215
適合ミックス コントロール	エコ	○	○	○	○	○	○
	20	×	×	×	○	○	○
	40	×	×	×	×	○	○

## その他のオプション

ミックスドライブを偶数台単位で増設できます

1005250  
メーカーコード49004  
ディストリボックス4  
¥64,400

1005260  
メーカーコード49008  
ディストリボックス8  
¥91,100



ディストリボックス4

# スターラー バー PTFE 製



- 使用されているPTFEはFDA及びUSP Class VIで承認されています
- 研磨仕上げにより、ピックアップやクロスコンタミが軽減されます

●耐薬品性に優れ、使用温度は - 200℃ ~ + 280℃ です

## オーバル



底が丸いフラスコ用です

注文コード	長さ×径(mm)	価格(1個)	メーカーコード
2002711	10×5	¥280	001.610
2002721	15×6	¥260	001.615
2002731	20×10	¥360	001.620
2002741	25×10	¥390	001.625.10
2002751	25×12	¥480	001.625
2002781	35×13	¥540	001.635.13
2002791	35×16	¥780	001.635

## オクトバル



オーバルやピボットリングと同様に底が丸いフラスコ用です

注文コード	長さ×径(mm)	価格(1個)	メーカーコード
2003011	19×10	¥520	001.3319
2003021	25×13	¥570	001.3325
2003031	38×16	¥1,000	001.3338
2003041	41×19	¥1,200	001.3341
2003051	51×19	¥1,500	001.3351
2003061	64×19	¥2,000	001.3364
2003071	76×19	¥3,000	001.3376

## トライアングル



容器の底をこするように回転するので固形物の溶解や、沈殿物を攪拌するのに効果的です

注文コード	長さ×径(mm)	価格(1個)	メーカーコード
2003721	20×8	¥370	001.420
2003731	25×8	¥330	001.425
2003741	25×14	¥570	001.425.14
2003751	35×9	¥510	001.435
2003761	40×14	¥620	001.440
2003771	50×12	¥700	001.450

## クロスヘッド



チューブ形状の容器用に開発されました  
一般的な容器でも使用できます

### 両面十字

注文コード	長さ×径(mm)	価格(1個)	メーカーコード
2004611	8×10	¥310	001.1110
2004621	10×14	¥330	001.1114
2004631	13×17	¥430	001.1117
2004641	15×22	¥560	001.1122
2004651	12×30	¥720	001.1130
2004661	12×35	¥820	001.1135
2004671	14×40	¥1,300	001.1140

## シリンダー



なめらかな仕上がりのシリンダー状で広い用途でお使いになれます

注文コード	長さ×径(mm)	価格(1個)	メーカーコード
2000021	8×3	¥190	001.108
2000161	30×6	¥250	001.130
2000171	30×7	¥310	001.130.7
2000191	35×6	¥330	001.135
2000231	50×8	¥480	001.150
2000251	70×10	¥790	001.170
2000261	80×10	¥920	001.180

## ターボ (楕円)



注文コード	長さ×径(mm)	価格(1個)	メーカーコード
2005911	10×6	¥500	001.2610.RE
2005921	15×10	¥790	001.2615.RE
2005931	25×14	¥1,040	001.2625.RE
2005941	50×24	¥2,900	001.2650.RE
2005951	70×28	¥5,300	001.2670.RE

## 取り出し棒



### PTFE

注文コード	長さ×径(mm)	価格(1個)	メーカーコード
2006611	150×10	¥2,180	004.150
2006621	250×10	¥2,670	004.250
2006631	350×10	¥3,030	004.350
2006641	450×10	¥3,500	004.450

### PTFEターボ

注文コード	長さ×径(mm)	価格(1個)	メーカーコード
2006911	150×10	¥3,120	004.150.RE
2006921	250×10	¥3,240	004.250.RE
2006931	350×10	¥3,480	004.350.RE
2006941	450×10	¥3,720	004.450.RE

## クロス



非常に安定しており、いろいろな目的に使用できます

注文コード	長さ×径(mm)	価格(1個)	メーカーコード
2004511	5×10	¥360	001.2401
2004521	8×20	¥480	001.2402
2004531	9×25	¥540	001.2403
2004541	10×30	¥600	001.2404
2004551	11×38	¥740	001.2405
2004561	15×50	¥1,410	001.2406
2004571	20×60	¥2,160	001.2407

## オクタゴン



ピボット リングと同様に容器の底が平らでなくカーブしている場合にご使用ください  
ピボットによりバーが最適な位置に収まり、低速でも攪拌力が高まります

注文コード	長さ×径(mm)	価格(1個)	メーカーコード
2001411	13×3	¥330	001.513.3
2001421	13×8	¥180	001.513
2001441	15×8	¥260	001.515
2001451	22×8	¥320	001.522
2001481	28×8	¥380	001.528
2001521	51×8	¥460	001.551
2001531	51×10	¥570	001.551.10

## マイクロ



小さな容器に入った少量サンプル用です  
容器に対してできるだけ大きなサイズのものをご使用ください

注文コード	長さ×径(mm)	価格(1個)	メーカーコード
2001921	3×3	¥240	001.803
2001931	5×2	¥210	001.805
2001941	6×3	¥160	001.806
2001951	7×2	¥190	001.807
2001971	8×3	¥190	001.808.3
2001981	10×3	¥210	001.810
2002021	30×3	¥480	001.830

## テーパー



底が平らでない容器に向いています

注文コード	長さ×径(mm)	価格(1個)	メーカーコード
2003311	10×4	¥200	001.1910
2003321	15×5	¥200	001.1915
2003331	20×7	¥240	001.1920
2003341	25×8	¥280	001.1925
2003351	30×8	¥310	001.1930
2003361	35×8	¥360	001.1935
2003391	50×8	¥550	001.1950

## ターボ (シリンダー)



注文コード	長さ×径(mm)	価格(1個)	メーカーコード
2006211	8×3	¥420	001.108.RE
2006221	12×4.5	¥520	001.112.RE
2006231	20×6	¥660	001.120.RE
2006261	40×8	¥1,140	001.140.RE
2006271	50×8	¥1,180	001.150.RE
2006281	60×10	¥1,500	001.160.RE

## ターボ (オーバル)



注文コード	長さ×径(mm)	価格(1個)	メーカーコード
2006011	10×5	¥390	001.610.RE
2006021	15×6	¥500	001.615.RE
2006031	20×10	¥980	001.620.RE
2006041	25×12	¥960	001.625.RE
2006051	35×16	¥1,400	001.635.RE
2006061	40×20	¥2,000	001.640.RE
2006081	64×20	¥2,550	001.664.RE

掲載品以外のサイズ、形状については別途ご照会下さい



# スターラーバー アステロイド SmCo サマリウムコバルト磁石



2mag社のこだわりが凝縮された、ハイパフォーマンススターラーバー

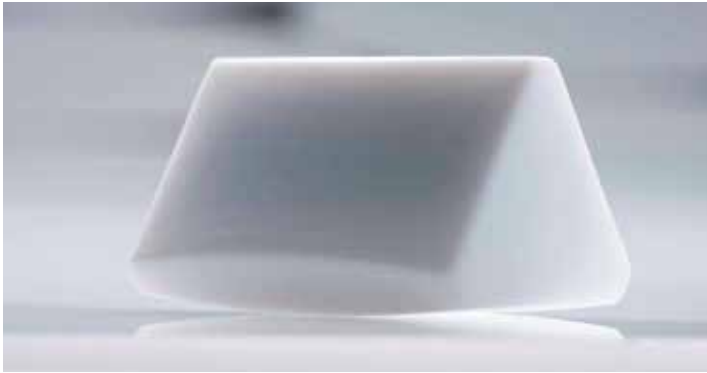

## アステロイド 25

サイズ：14×25mm  
注文コード：1006125  
メーカーコード：44025  
価格：¥10,600

## アステロイド 40

サイズ：28×40mm  
注文コード：1006140  
メーカーコード：44040  
価格：¥15,000

## アステロイド 70

サイズ：39×70mm  
注文コード：1006170  
メーカーコード：44070  
価格：¥61,900

- SmCo磁石を使用しており、強力での劣化のしにくいスターラーバーです
- 攪拌効率を高める形状で、大容量・高粘度・スターラーと距離がある場合、難しい形状の容器を使用する場合などで特に威力を発揮します
- 表面は凸面形状になっており、容器とこすれた際の摩擦もしくしく、高速回転にも適しています
- PTFEはFDA準拠、121℃でのオートクレーブが可能です

# ミックスシリーズ コントローラー 一体型

電磁誘導式



- 摩耗箇所がなく、メンテナンスフリーの電磁誘導式マグネチックスターラーです
- 出力の切り替えができます（ミックス1エコ、ミックス15エコは除く）  
粘性の高い液体や大容量を攪拌する場合は高く、発熱を抑えて長時間連続運転をする場合は低く、最適な出力を選択することができます
- ソフトスタート機能により攪拌子をしっかりとキャッチ、センタリングし、安全に加速します



~10,000 ml ミックス1



~3,000 ml ミックス1エコ



~3,000 ml アキュミックス

在庫限定4台  
キャンペーン



~3,000 ml ミックス6



~3,000 ml ミックス15

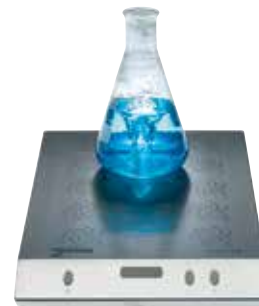

~1,500 ml ミックス15エコ

	ミックス1	ミックス1エコ	アキュミックス※	ミックス6	ミックス15	ミックス15エコ
攪拌点	1	1	1	6	15	15
攪拌点の間隔	—	—	—	130mm	65mm	65mm
スピード範囲	100 ~ 2,000rpm	120 ~ 1,400rpm	100 ~ 1,600rpm	100 ~ 2,000rpm	100 ~ 2,000rpm	120 ~ 1,200rpm
最大出力	20W	10W	10W	20W	20W	10W
出力セット	4段階	固定	2段階	4段階	4段階	固定
注文コード	1005010	1005020	1005030	1005050	1005060	1005070
価格	¥186,000	¥113,000	¥67,000	¥466,000	¥583,000	¥308,000
メーカーコード	30001	30101	30401	30006	30015	30115

※1005030 アキュミックスは在庫限りです

# ブロック インキュベーター エコーサーム ICシリーズ



- 加熱と冷却はペルチェにより行います
- -10℃～100℃の範囲で温度をデジタル制御します
- カウントダウンタイマー（最大30日）がついています
- アラーム、オートオフ機能付です
- 電子キャリブレーション、リセットが可能です

## IC20 ベーシックモデル



## IC22 異なる温度を同時に



## IC25 プログラム機能付



	IC20	IC22	IC25
温度	範囲	-10～100℃（室温-30℃まで）	
	読取	1℃	
	精度	±1℃	
	安定性	±1℃	
	均一性	±0.5℃	
タイマー	範囲	1秒～30日	
	精度	1秒	
	アラーム	音声1分間、アラームがカウントダウン	
データログ	サンプリング	1秒 / 1分 / 5分	1秒 / 1分 / 10分
	容量	8110ポイント	
本体サイズ(mm)	W165 × D224 × H89	W165 × D508 × H89	W165 × D224 × H89
電源ユニットサイズ(mm)	W56 × D165 × H81	W56 × D165 × H81	W56 × D165 × H81
重量	2.9kg	5.9kg	2.9kg
注文コード	0860700	0860820	0860850
価格	¥336,000	¥577,000	¥373,000

### 【 IC 25 プログラム機能 】

プログラム数：5  
 最大ステップ数：10  
 リピート回数：1～99回  
 メモリバックアップ：CMOS

## サンプルの凍結・冷却に…

# エレクトロニックアイスキューブ IC10

在庫限り



### 特徴

- エネルギー効率がよいペルティエデザインです
- プレート温度は0℃以下です
- コンパクトサイズです
- 自動車のライターからも電源がとれます
- 12カ月保証

### 仕様

温度範囲（プレート）：周囲温度～周囲温度-30℃  
 中心と周辺の温度差（0℃以下）：±0.5℃  
 サイズ：冷却モジュール 16.5×12×8.9cm  
 パワーサプライ：16.5×8.1×2.2cm  
 重量：2.7kg

### 価格（本体+カバー）

注文コード	価格	特別価格	メーカーコード
0860600	¥81,000	→ ¥56,700	IC10

# ミキサー SC25 (プログラム機能つき) / SC20



## 仕様

回転スピード：200～1000rpm  
 (ブロックを載せない状態での目安です)  
 温度範囲：-10～100℃  
 サイズ(本体のみ)：19.9×36.8×10.8cm  
 重量：4.5kg  
 SC25のプログラム  
 パラメーター：温度・時間・スピード  
 プログラム数：5  
 ステップ：10  
 繰り返し：1～99回

## 価格 (本体+カバー)

注文コード	価格	メーカーコード
0860900	¥765,000	SC25
0860950	¥680,000	SC20

## ICシリーズ / SCシリーズ用 アルミブロック (形状については別途ご照会下さい)

注文コード	0861120	0861130	0861140	0861150	0861160	0861230
メーカーコード	620-5012	620-5013	620-5014	620-5015	620-5016	620-5023
用途	0.5ml × 40	1.5ml × 30	0.5ml × 40 1.5ml × 15	0.2ml × 96 (8 × 12)	V ボトム 96 ウェル	φ 12 / 13mm × 20
価格	¥54,400	¥58,000	¥70,000	¥74,900	¥77,300	¥53,100

注文コード	0861270	0861180	0861190	0861200	0861300
メーカーコード	620-5027	620-5018	620-5019	620-5020	620-5030
用途	15ml × 12	20ml バイアル × 24	384 ウェルプレート	平底プレート	50ml × 6
価格	¥88,200	¥59,200	¥77,300	¥60,400	¥84,500

# エリート ドライバス インキュベーター



- コンパクトな設計
- タイマーと温度は同時に表示
- ブロックを外せば恒温水槽に
- 室温 +5℃～150℃ 均一性：±0.2℃ (37℃時) タイマー：0～99時間59分



## シングル EL-01

注文コード 1007000  
 メーカーコード EL-01-110  
 ¥118,000

## ダブル EL-02

注文コード 1007001  
 メーカーコード EL-02-110  
 ¥140,000



## ブロック各種

注文コード	使用できるチューブ	EL-01	EL-02	価格	メーカーコード
1007050	1.5 / 2.0ml × 20	○	○	¥25,000	MD-B1.5
1007051	1.5 / 2.0ml × 12 0.5ml × 12	○	○	¥25,300	MD-B0.5+1.5
1007052	片面：1.5 / 2.0ml × 20 裏面：0.5ml × 30 (両面使用)	○	○	¥41,800	MD-B0.5 / 1.5
1007053	0.2ml × 64 本(8連 × 8)	○	○	¥44,600	MD-B0.2
1007054	0.5ml × 20	○	○	¥62,200	MD-B0.5
1007055	15ml × 12	○	○	¥31,000	MD-B17
1007056	50ml × 4	○	○	¥31,000	MD-B29
1007057	φ 13mm チューブ × 20	○	○	¥35,000	MD-B13
1007058	φ 20mm チューブ × 12	○	○	¥31,000	MD-B20
1007059	φ 25mm チューブ × 6	○	○	¥31,000	MD-B25
1007060	平底プレート	○	×	¥32,000	MD-MP01-S
1007061	96 ウェルディープウェル / PCR プレート	○	×	¥43,600	MD-MP02-S
1007062	平底プレート	×	○	¥60,000	MD-MP01-D
1007063	96 ウェルディープウェル / PCR プレート	×	○	¥60,000	MD-MP02-D

見た目に似合わないパワーと安定感

## ボルテックス ミキサー V-3

キャンペーン



φ 130 mm



CE

**仕様**  
 スピード: 50 ~ 4,000RPM  
 攪拌方式: 施回式  
 回転直径: 4mm  
 最大消費電力: 8W  
 サイズ: φ 130mm × 58mm (H)  
 重量: 0.6kg

注文コード 1011800

¥52,700

↓  
**¥39,900**

【オプション】



1.5 / 2.0 ml 9本用アダプター  
 (~ 3,000 RPM)

注文コード	価格
1011811	¥9,500

## ボルテキサー

キャンペーン



- 6サイズのチューブホルダーを標準装備しています
- ヘッドを交換する必要がありません
- 中心部のパッドでは手持ちで攪拌ができます



**仕様**  
 回転速度: 1000 ~ 3000rpm  
 回転直径: 3.7mm  
 運転方式: タッチ、連続運転切替式  
 重量: 3.93kg  
 サイズ (mm): 171W × 190D × 197H

注文コード 0675100  
 メーカーコード HS120318  
 ¥50,100

↓  
**¥39,900**

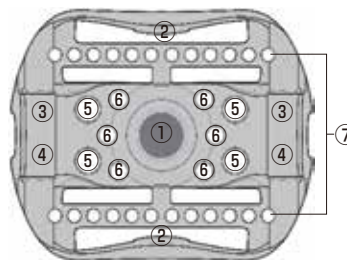

- ① 中央部のパッドでは手持ちで攪拌します
- ② 50mlチューブ × 2本 (水平)
- ③ 15mlチューブ × 2本 (水平)
- ④ 5mlチューブ × 2本 (水平)
- ⑤ 1.5/2.0mlチューブ × 4本 (垂直)
- ⑥ 0.5mlチューブ × 6本 (垂直)
- ⑦ 0.2mlチューブ × 24本 (垂直)

## パワーミックス L46



- バイブレーションが強力で、試験管はφ7mm ~ 35mmまで使えます
- 振動部を押せばスイッチが入ります
- もちろん連続振動でも使えます
- 無段変速で、最高スピードは2500rpmです
- 丈夫で安定感があります
- 豊富なアクセサリが揃っています

パーツは自社製  
 (オランダ)

電源: 100V 消費電力: 40W サイズ: 135×120×135mm (L×D×H)  
 重量: 3.2kg



写真	注文コード	仕様	価格	メーカーコード
	0710000	基本ユニット(スタンダードカップ付)	¥70,200	46.010
A	0710010	マイクロプレートホルダー	¥13,400	46.100
B	0710020	マイクロチューブ(20本)用ポリエチレンホルダー	¥14,800	46.200
b1	0710030	スペアーポリエチレンホルダー	¥5,500	46.250
C	0710040	試験管(1本)用ホルダー	¥13,400	46.300
D	0710050	試験管マルチホルダー	¥23,400	46.400
E	0710060	ユニバーサルコンタクトプレート	¥8,400	46.500

基本ユニットにこれだけのアクセサリ



# フーガミックス 3 CM-50M



50.01



50.02



50.03

遠心専用

~15000RPM

遠心+ミキサー

~12500RPM

- 大幅に進化した12段階のミキサー機能
- 遠心専用ローターで15000rpmの遠心
- 100rpm/10RCF単位の設定は同時表示

### 仕様

遠心：1000～15000rpm (ローター 50.01)  
 1000～12500rpm (50.02 / 50.03)  
 ブレーキ：5段階  
 ミキサー：12段階  
 タイマー：5～59秒、1～99分  
 使用環境：10～40℃ 80% r.h.  
 重量：3.1kg  
 サイズ：200×180×145mm



RPM/RCF 同時表示

注文コード 1011003

¥251,000

### ローター各種

注文コード	品名	価格
1011011	15000rpm遠心専用ローター 50.01	¥44,000
1011012	1.5 / 2.0mlチューブ12本用ローター 50.02	¥21,300
1011013	0.2mlチューブ 16本用ローター 50.03	¥14,700
1011020	0.5mlチューブ用アダプター	¥6,700
1011021	0.2mlチューブ用アダプター	¥6,700

## ミキサー機能付遠心機

# CM-70M-07 混ぜてスピンドアを自動で



注文コード 1011400

¥181,000

- スピンとミックスを繰り返し、スピンドアして終わるプログラム付
- 標準ローターには0.2ml、1.5ml、0.5ml、各12本が同時にかかります
- チューブの種類が変わってもローターを交換する必要がありません

### 仕様

2000～7000rpm  
 (~3200xG)  
 1000rpm毎にセット  
 ミキサー：6段階  
 タイマー：0.1～30分  
 使用環境：10～45℃ 80% r.h.  
 サイズ：190×170×120mm  
 重量：1.3kg

### オプション

注文コード	品名	価格
1011412	0.2mlチューブ 16本用ローター	¥8,500

## ミニ遠心機

# スプラウト plus

キャンペーン



- 工具が必要なく簡単にローターを交換することができます
- 人間工学に基づいて、手のひらに収まりやすいリッドのデザインです
- 種類を問わず8連チューブもスピンドアすることができます
- 本体はABS製、リッドはポリカーボネイト製で、クリーニングしやすい材質です

### 仕様

遠心速度：6000rpm固定式  
 遠心力：2000xg  
 付属：1.5/2.0ml×6本用ローター  
 0.2ml 8連チューブ×2ストリップ用ローター  
 0.2ml用アダプター×6 0.5ml用アダプター×6  
 予備O-リング、ローターケース、チューブラック

注文コード 0675003

メーカーコード HS120610

¥50,100 → ¥39,900



## 遠心機 スカイスピン CM-7S Plus



### より見やすく、操作しやすくなったインターフェース

- 15 mlチューブ、50 mlチューブ、プレートの遠心ができます
- 内部はステンレス製です
- リッドは透明で中を見ることができ、また自動でロックされます
- 最高3500rpmまでの遠心が可能で、素早く加速やブレーキを行います
- 表示は見やすく、操作方法も簡単です

注文コード：1011301

価格：¥292,000

メーカーコード：CM-7S Plus

### 仕様

回転速度：100-3500rpm  
 タイマー：1分～12時間  
 最大遠心力：2300rcf  
 プレーキレベル：6段階  
 使用環境：10～40℃、～20℃時80％r.h.  
 サイズ：W430×W415×H220mm  
 重量：13.8kg

## ローター各種(別売)



6M

注文コード：1011310  
 12 ml チューブ × 12 本  
 ¥37,500



6M.05

注文コード：1011315  
 15 ml チューブ × 12 本  
 ¥50,800



6M.01

注文コード：1011311  
 50 ml チューブ × 4 本  
 ¥32,200



6M.06

注文コード：1011316  
 50 ml チューブ × 6 本  
 ¥47,700



6M.02

注文コード：1011312  
 12 ml × 12 本 + 15 ml × 12  
 ¥66,000



6M.04

注文コード：1011314  
 プレート × 2 枚  
 ¥50,300



## デジタル サーモ シェーカー



- プレートを上下から加熱します
- 室温+5℃～60℃
- タイマー1～999分
- 100rpm～1300rpm

注文コード 1012000 DTS-2  
 プレート 2 枚用  
 ¥335,000

注文コード 1012010 DTS-4  
 プレート 4 枚用  
 ¥376,000



## デジタル ロッキング シェーカー DRS-12



(写真の2段目はオプションです)

- 両端 1 kg、中央 5 kg

注文コード：1011700  
 ¥200,000

### 仕様

標準プレートサイズ：86×128×15mm  
 使用環境：4℃～40℃ 80％r.h.  
 プレートの上下双方向から加熱  
 パワフルなシーソー式

### オプション

注文コード	品名	価格
1011781	マルチレベルプラットフォーム	¥16,100



## デジタルシェーカー DOS-20-S

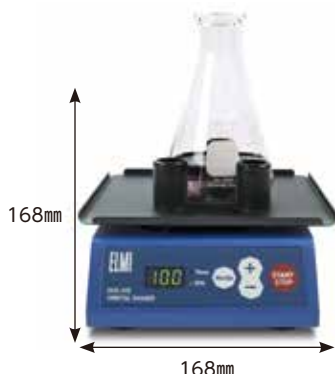

- 非常にコンパクト

注文コード：1011550  
 ¥159,000

### 仕様

φ 20 mm 回転式 10～250rpm  
 天板サイズ：168×168mm  
 外寸：193×170×70mm  
 重量：1.4 kg ※標準でマグネットクリップが3個付属されます

チューブプレート  
 チューブラック  
 チップ分注  
 ラベルシールテーブ  
 グローブ・洗浄廃液  
 ピックアップ製品  
 ガラス製品ケッククリップ  
 機器類  
 試薬・DNA

# インテリミキサー RM-2M

キャンペーン



- チューブのサイズや用途によって、8種類のラックをいつでも交換できます  
ラックはすべて別売りです。ご用途に合ったものをお選びください
- F1～F9の標準プログラム、2段階の振幅のボルテックス、9段階の角度のシーソー式の動きのほか、3種類のカスタムプログラムを作成することができます

- 1～99rpmの回転速度を設定できます
- 低温（2℃）で使用できます



上下ボタンで簡単に動作を選択



注文コード 1011910

¥150,000



¥120,000

プロッターとして

ロックミキサーとして

ローターとボルテックス

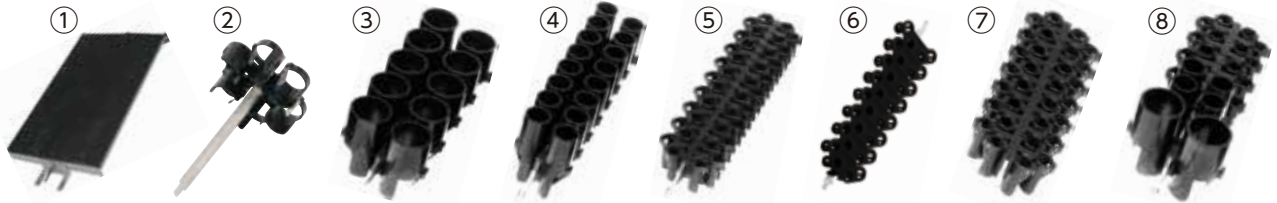

注文コード	品名 / チューブ本数	価格	注文コード	品名 / チューブ本数	価格
① 1011973	ロックプラットフォーム	¥18,900	⑤ 1011968	φ13mmラック(クライオバイアル×28本)	¥11,600
② 1011972	プロットングラック(50ml×6本)	¥16,100	⑥ 1011969	φ11mmラック(1.5/2.0ml×32本)	¥11,600
③ 1011966	φ30mmラック(50ml×10本)	¥13,700	⑦ 1011970	φ8mmラック(0.5ml×30本)	¥11,600
④ 1011967	φ16mmラック(15ml×14本)	¥14,300	⑧ 1011971	ミックスラック(※下記をご参照ください)	¥15,600

※ミックスラックには φ11mm×8本、φ13mm×8本、φ16mm×4本、φ30mm×2本のチューブが取り付けられます

# ロックローラー L201



- サンプルをゆっくり回転させながらロックします
- 回転用のバーはステンレス製で10×208mmです
- バーの中心距離は19.5mmです
- 回転スピードは約10rpmです
- ロッキングは35°で毎分約5サイクルです
- ランプ付きのON/OFFスイッチがあります

パーツは自社製  
(オランダ)

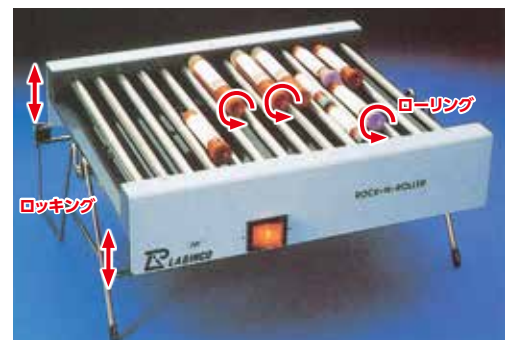

サイズ: 330×300×190mm

重量: 3.0kg

注文コード	価格	メーカーコード
0711500	¥181,000	20110

# テスト チューブ ローター



- 混合、拡散、透析、抽出用のミキサーです
- 角度は90°～27°の範囲で変えられます
- 回転中にも試験管の入れ替えができます
- 試験管取り付け用ディスクはすべて別売りです

パーツは自社製  
(オランダ)



## 仕様および価格(本体のみ)

型式	L28	L29	LD79
注文コード	0711100	0711200	0711250
回転速度	10rpm固定	5～50rpm (ダイヤル式)	1～99rpm (デジタル)
タイマー	なし	なし	0～99時間 1～59分
メモリー	なし	なし	つき
自動再始動	なし	なし	つき
サイズ	210×200×220mm	210×220×270mm	200×200×250mm
重量	3.5kg	3.6kg	3.5kg
価格	¥107,000	¥155,000	¥197,000

## ディスク

注文コード	チューブ径(mm)	チューブの本数	価格	メーカーコード
0711350	4～6 (0.4mlチューブ)	40	¥26,900	28006
0711280	6～9 (0.5mlチューブ)	30	¥26,500	28009
0711300	9～12 (1.5mlチューブ)	20		28012
0711310	12～16	20		28020
0711320	16～19	20		28030
0711360	19～22	17	¥22,700	28070
0711340	22～25	15		28050
0711370	25～28	12		28080
0711290	28～32	10		28032
0711330	32～40	10		28040
0711380	2枚ディスク用アダプター		¥19,300	28090

# ロータリーミキサー



- 試験管を連続回転します
- 8～27mmまでのアダプターが揃っています
- 回転速度は5～50rpmです
- ドラム/バーは簡単に付け替えができます

パーツは自社製  
(オランダ)

MODEL LD-76

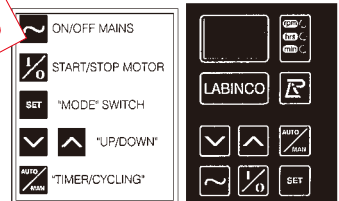

## 仕様および価格(本体のみ)

型式	L26	LD76
注文コード	0711600	0711630
回転速度	5～50rpm (ダイヤル式)	5～50rpm (デジタル)
タイマー	なし	0～99時間 1～59分
メモリー	なし	つき
自動再始動	なし	つき
バー/ドラム	14～18mm用つき	なし
ディップトレイ	ステンレス製	なし
サイズ	540×160×185mm	450×170×190mm
重量	7.5kg	3.3kg
価格	¥206,000	¥210,000

## アクセサリ

注文コード	試験管径(mm)	最大長(mm)	本数	価格	メーカーコード	重量
0711700	16～20	190	20		26020	
0711710	19～22	185	18	¥31,000	26022	
0711720	22～27	180	18		26027	
0711760	4～6 (0.4mlチューブ)	85	104	¥84,500	26036	
0711770	6～9 (0.5mlチューブ)	85	104		26039	
0711730	9～12 (1.5mlチューブ)	85	104	¥89,900	26040	
0711740	12～16 140	120	48 (4列) 24 (2列)	¥58,000	26480	
0711750	9～12 140	120	56 (4列) 28 (2列)	¥60,800	26560	



# ラボジャッキ スイスボーイ

- 酸化処理されたアルミニウム製です（スピンドルを除く）
- 堅牢で安定しており軽くスムーズな上げ下げができます
- 高さの微調節も可能です

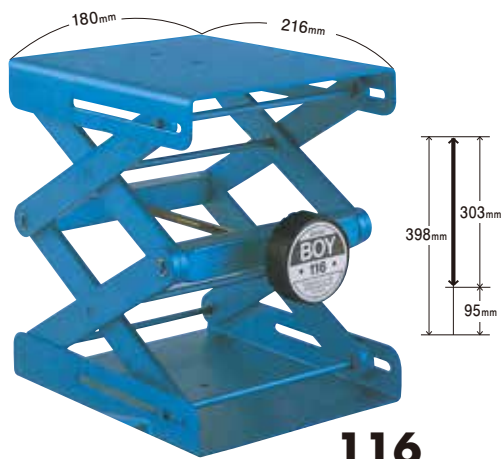

116

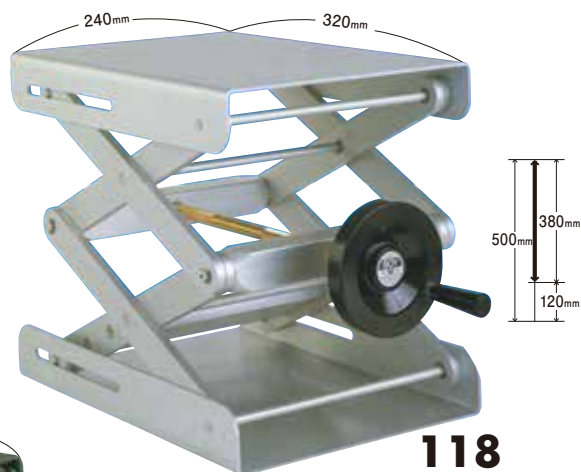

118



122



100

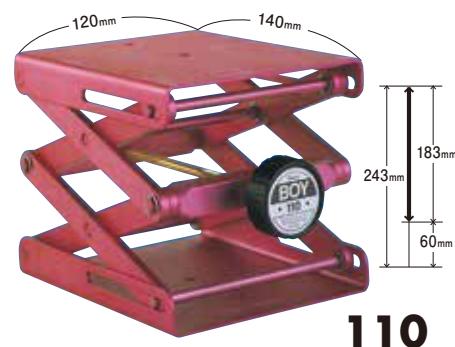

110

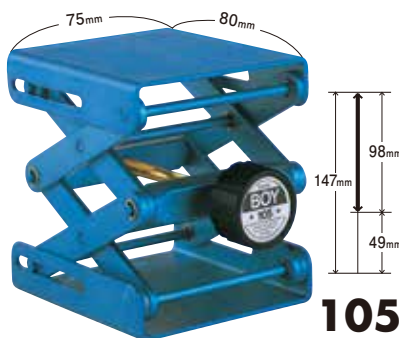

105



115

注文コード	型番	天板サイズ	最大荷重	可動域	カラー	重量	価格
1520000	100	50 × 40 mm	20 kg	31 ~ 93 mm	グリーン	0.07 kg	¥38,400
1520005	105	80 × 75 mm	30 kg	49 ~ 147 mm	ブルー	0.24 kg	¥44,400
1520010	110	120 × 140 mm	50 kg	60 ~ 243 mm	レッド	0.7 kg	¥57,600
1520015	115	122 × 150 mm	80 kg	80 ~ 278 mm	イエロー	1 kg	¥70,800
1520020	116	180 × 216 mm	90 kg	95 ~ 398 mm	ブルー	2.1 kg	¥112,000
1520025	118	240 × 320 mm	90 kg	120 ~ 500 mm	グレー	5.2 kg	¥336,000
1520030	122	400 × 400 mm	110 kg	253 ~ 629 mm	イエロー/ブラック	13 kg	¥900,000

備考：最大荷重は天板の中心での重量

## アクセサリ

注文コード	型番	品名	価格
1520300	133	スタンドプレート	¥62,800
1520305	177	サポート ロッド	¥14,400
1520310	199	ジャッキ サポート	¥54,000

備考：サポートロッドを使用するには補助プレート130が2枚必要です  
ジャッキサポートは105,110,115,116用です

## 補助プレート

注文コード	型番	対応ジャッキ	サイズ	価格
1520200	130		200 × 200mm	¥17,800
1520205	131	110 & 115	300 × 300mm	¥29,200
1520210	132		180 × 260mm	¥21,000
1520215	135		320 × 220mm	¥22,200
1520230	134	118	400 × 500mm	¥85,200

# ラブサイクラー ベーシック / グラジェント

SENSQUEST  
Biomedical Electronics

- Windowsタイプで使いやすいカラーのタッチスクリーンです
- 用途に応じて、簡単に定期的なブロック交換システム
- ハイスピード、低消費電力
- 機械同士でプログラムのコピーが可能です
- 停電時の自動復帰は熱変性からの再開  
誤ったアニーリングを防止します
- 4℃で長時間保存可能（最低-5℃で保存可能）
- ヘルプ機能でマニュアルが呼び出せます
- ブロック交換は非常に簡単、片手でわずか10秒で可能です
- 6つの独立したペルティエ素子により優れた均一性と迅速な加熱・冷却が可能です
- 温度センサーはブロックの中にあり、自己校正をしながら正確な温度を保ちます
- 使用されているペルティエ素子は  
600,000サイクルを難なくこなします
- シルバーブロックは熱伝導率が非常によく、消費電力は最大で350 W、プログラム実行中は150 Wの省エネ設計です

デモ、貸出は随時受け付けております。  
正確な温度制御をご体感ください。

1台分のスペースで

3台分

パラレルPCRブロック

- 3つのブロックが独立してコントロールされます
- 3種類の異なるプログラムが同時に進行します
- 別々の時間にスタートでき、同時にスタートする必要はありません

プログラムの進行中にメインリッドを開けても、そのプログラムは進行していきます  
ブロックにパッシブリッドをかぶせ、3分以内にメインリッドを閉めれば、進行中のプログラムに影響しません  
パッシブリッドがヒートリッドの役割を果たします



**4℃**  
長時間  
保存

**5年**  
保証

**>60万**  
サイクル

**サーモブロック96**  
(シルバー/アルミ)  
\*写真はシルバー

**サーモブロック48**

**サーモブロック384**

**【主な仕様】**

- グラジェント：20℃（±10℃）
- 最大プログラム数：680 / 6ステップ
- 温度範囲：-5℃～99.9℃
- 電源：85V～265V、50 / 60 Hz
- 消費電力：最大350 W（スタンバイ時25 W）

**主な仕様**

ブロック	サーモブロック 48	サーモブロック 96	サーモブロック 384	サーモブロック 96	パラレル PCR ブロック
		シルバーブロック (金メッキ)		アルミブロック	
加熱 / 冷却		毎秒 4.2℃ / 毎秒 3.6℃		毎秒 2.5℃ / 毎秒 2.2℃	
ウェル数	48 ウェル	96 ウェル	384 ウェル	96 ウェル	21 ウェル (7×3) × 3 ブロック
使用容器	0.5 ml チューブ	0.2 ml チューブ / プレート	384 ウェルプレート	0.2 ml チューブ / プレート	0.2 ml チューブ
最低サンプル量	20 μl	10 μl	3 μl	10 μl	10 μl

本体	品名	価格
注文コード		
0720020	ラブサイクラー ベーシック (ブロックなし)	¥726,000
0720030	ラブサイクラー グラジェント (ブロックなし)	¥799,000

ブロック	品名	価格
注文コード		
0720056	サーモブロック 96 (アルミ) 0.2 ml × 96 本	¥472,000
0720055	サーモブロック 96 (シルバー) 0.2 ml × 96 本	¥581,000
0720050	サーモブロック 384 (シルバー) 384 ウェルプレート	¥617,000
0720060	サーモブロック 48 (シルバー) 0.5 ml × 48 本	¥581,000
0720110	パラレル PCR ブロック 0.2 ml × 21 本 × 3	¥745,000

# ラブサイクラー 48

SENSQUEST  
Biomedical Electronics

**5年保証**



- 機種は4種類で全てラブサイクラーの特徴でもあるタッチスクリーン、グラフィックなインターフェースを備えています
  - 6×8フォーマットの48ウェル
  - お求めやすい価格、コンパクトなフットプリント
  - プログラムコピー機能、パスワード保護、温度・時間増減、ランプレートプログラム、再スタート機能、低消費電力・騒音、ヘルプ表示の諸機能を装備しています
- \*ブロックの交換はできません

注文コード	品名	価格
0720200	ラブサイクラー 48ベーシック(アルミ)	¥690,000
0720250	ラブサイクラー 48sベーシック(シルバー)	¥835,000
0720210	ラブサイクラー 48グラジェント(アルミ)	¥752,000
0720260	ラブサイクラー 48sグラジェント(シルバー)	¥891,000

\*ラブサイクラー48ではブロックの交換はできません

シルバー 加熱：5.0℃/秒 冷却：5.0℃/秒  
アルミ 加熱：3.5℃/秒 冷却：3.2℃/秒

# 水平式電気泳動装置 MJ-105A



- アガロースゲルのキャストがしやすく、サンプルのローディングもしやすいシステムです
- 一体成型ですのでひび割れや漏れを防ぎやすく、頑丈なポリカーボネイト製ですので130℃までの温度に耐えられます
- 泳動中の電気的な危険性を防ぐため、連結カバーが採用されています

## MJ-105A+MBE-300



### セットに含まれるもの

- タンク、リッド 各1
- ゲル作成スタンド MJ-G01×2
- トレイ MJ-T02 (107×60mm) ×2
- トレイ MJ-T01 (52×60mm) ×4
- 黒・赤電気泳動用ケーブル 各1本

- コームMJ-C01×1  
片 面：8サンプル×2カ所、17サンプル×1カ所  
反対面：12サンプル×2カ所、25サンプル×1カ所
- コームMT-C03×1  
片 面：23サンプル×1カ所、プレップ×1カ所、マーカー×2カ所  
反対面：ミニゲル用6サンプル×2カ所、ミディゲル用12サンプル×1カ所

注文コード	品名	価格
1007500	水平式電気泳動装置 MJ-105A	¥67,800

## ハンディー パワーサプライ MP-100

- 電圧は50Vもしくは100Vの2種類から選択します
- 軽量のハンディータイプ、価格も手ごろです



### 【主な仕様】

出力電圧：50Vもしくは100V  
 出力電流：400mA  
 電力：40W  
 出力タイプ：一定電圧  
 動作環境：4～40℃  
 外寸：60×40×120mm  
 材質：ポリカーボネイト  
 重量：約0.3kg  
 電源：100～120V

注文コード	品名	価格
1007550	ハンディーパワーサプライ MP-100	¥29,000

## MBE-300 (波長470nm)

- 泳動槽の下に直接置けるタイプのLEDイルミネーターです
- コンパクト (86×170×25mm)
- 観察用のアンバーフィルターが付属されます
- 観察エリア：112×74.6mm



注文コード 1007630  
 メーカーコード MBE-300  
 ¥74,900

# ブルービュー トランスイルミネーター (波長470nm)

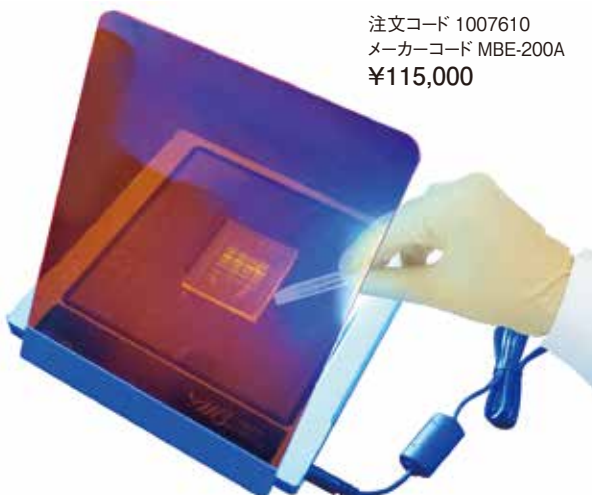

注文コード 1007610  
 メーカーコード MBE-200A  
 ¥115,000

## MBE-200A

- コンパクト (200×200×13.9mm) … 本体のみ
- 軽量 (760g) … 本体のみ
- 観察用のアンバーフィルター、簡易的なフードが付属されます
- 観察エリア：153mm×153mm

【使用例】ゲルを載せ、アンバーフィルター (標準付属品) を通して切り出し



【使用例】簡易的なフード (標準付属品)、スマホで撮影

# あったら便利なお役立ちグッズ

④電気泳動

## シーナゲル アガロースの協力剤 低コストで低分子DNAを分離

キャンペーン

DIVERSIFIED BIOTECH

- 50~2000bpのDNA分子を分離
- 1%のシーナゲルは2%のアガロースに相当
- テーリングやスミアリングを少なくします
- ゲルの透明度が増しきれいな写真が撮れます
- 丈夫で柔軟性のあるバイナリーゲルができます
- コスト軽減効果もあります
- アガロースと混ぜてポイルするだけ

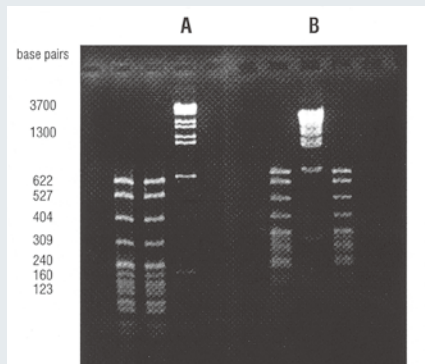

A: シーナゲル1.5%とアガロース0.7%のミニゲル  
B: ヌシーブアガロース4.0%のミニゲル

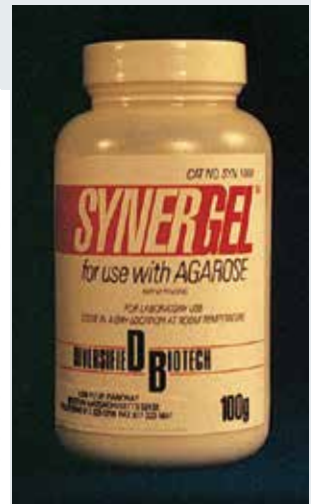

SAMPLE

注文コード	容量	価格	キャンペーン価格	メーカーコード
0762000	100g	¥26,500	→ ¥18,000	SYN-100

## 厚さ0.22 mm のラボ用プラスチックカミソリ

### スマート スライサー

Heathrow Scientific

- 光源の表面を傷つけることなく、直接置いたアガロースゲルをきれいにスライスします
- 柔らかい細胞や植物を切るのに便利です
- はさみで切ればサイズも調節できます
- アメリカの食品グレードのPET製
- 100枚入、2サイズ

SAMPLE

注文コード	品名	サイズ	価格	メーカーコード
0675050	スマートスライサー スモール	19mm H × 38mm W	¥5,700	HS120259
0675051	スマートスライサー ラージ	25mm H × 50mm W	¥6,600	HS120260

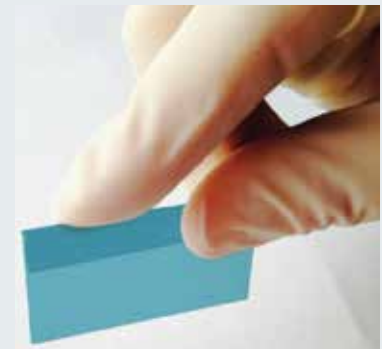

## ゲル ドライイング フレーム

DIVERSIFIED BIOTECH

### 一晩立てておくだけでゲルが乾きます

- ゲルがそったり、ひび割れたりしません
- 他の乾燥用装置は一切必要としません
- ゲルを2枚のセロファンで挟んで素早く簡単に乾燥
- 24×24 cmと14×14 cmの2種類あります



注文コード	サイズ (cm)	入数	価格	メーカーコード
0763700	ゲルドライイングフレーム 14 × 14 cm	2 セット	¥30,100	AB-110760
0763710	ゲルドライイングフレーム 24 × 24 cm	2 セット	¥41,100	AB-110761
0763720	セロファン 14 × 14 cm フレーム用	50 枚	¥5,500	AB-110762
0763730	セロファン 24 × 24 cm フレーム用	50 枚	¥5,500	AB-110763

備考: ゲル ドライイング フレームにはセロファンが50枚ついています

# スマート バッファー 純水に溶かすだけで準備完了



- 正確に秤量されたタブレットかパウチ
- pHがセットされています (25℃時)
- ハイグレードの化学物質を使用しています
- ロットごとの再現性が保証されています
- 室温で3年以上保管できます

## 使用方法

タブレットまたはパウチ当たりのバッファー量の80%程度の純水をビーカーかフラスコに入れマグネチックスターラーで攪拌して溶解します。バッファーが透明になったら所定のバッファー量になるまで更に純水を加えて攪拌すれば5分ほどで出来上がり、すぐにお使いになります。

時間の節約

再現性確保

緊急時に備えて

## ボトルタイプ タブレット

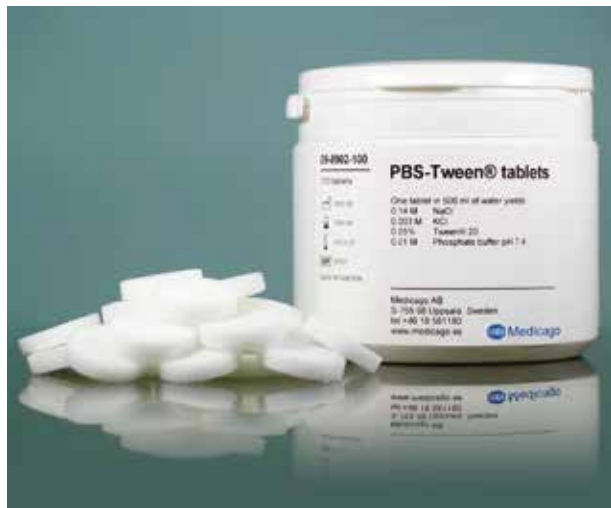

## PBS / PBS-Tween / TBS-Tween

注文コード	品名 / pH / 1錠の バッファー量	入数 (合計バッファー量)	価格	メーカーコード
5000020	PBS / pH7.4 / 100ml	100錠(10ℓ)	¥8,600	09-2051-100
			<b>20% OFF お試しキャンペーン → ¥6,880</b>	
5000060	PBS / pH7.4 / 500ml	100錠(50ℓ)	¥31,100	09-8912-100
5000080	PBS / pH7.4 / 1000ml	100錠(100ℓ)	¥55,800	09-9400-100
5000260	PBS / pH7.4 / 1000ml without Potassium	100錠(100ℓ)	¥55,800	09-9420-100
5000320	PBS-T / pH7.4 / 500ml	100錠(50ℓ)	¥40,200	09-8902-100
5000340	PBS-T / pH7.4 / 1000ml	100錠(100ℓ)	¥63,500	09-9410-100
5001080	TBS-T / pH7.6 / 500ml	100錠(50ℓ)	¥62,200	09-7510-100

## Carbonate-bicarbonate バッファー

注文コード	品名 / pH / 1錠の バッファー量	入数 (合計バッファー量)	価格	メーカーコード
5000300	Carbonate-bicarbonate pH9.6 / 100ml	100錠(10ℓ)	¥17,600	09-8922-100

## ブリスターパック入 タブレット



## PBS / TBS / TBS-Tween

注文コード	品名 / pH / 1錠の バッファー量	入数 (合計バッファー量)	価格	メーカーコード
5000070	PBS / pH7.4 / 1000ml	10錠 / ブリスター (10ℓ)	¥11,100	09-9400-10
5001050	TBS / pH7.6 / 500ml	10錠 / ブリスター (5ℓ)	¥9,700	09-7500-10
5001070	TBS-T / pH7.6 / 500ml	10錠 / ブリスター (5ℓ)	¥14,000	09-7510-10

## パウチ入タイプ



## PBS 10x

注文コード	品名 / pH / 1パウチの バッファー量	入数 (合計バッファー量)	価格	メーカーコード
5000125	PBS 10x / pH7.4 / 1000ml	5パウチ(50ℓ)	¥14,700	12-9423-5

## 生化学・分子生物学全般

注文コード	品名 / pH / 1パウチの バッファー量	入数 (合計バッファー量)	価格	メーカーコード
5000511	Tris-HC ℓ / pH7.4 / 1000ml	1パウチ(1ℓ)	¥6,800	12-9198-10

# pH 試験紙 / pH ペンシル

MICRO ESSENTIAL  
LABORATORY  
Hydriion pH and Indicator Test Kits since 1972

手早く簡単、正確にpHをチェックします

## マルチ(4.0-7.0はシングルです)カラー pH 試験紙

NEW

はっきりとした鮮やかなマルチカラーで比較することにより、  
測定レンジ全般にわたりわかりやすくチェックできます



①	②	③	④	⑤	⑥	⑦
① 80014	② 80060	③ 82090	④ 84070	⑤ 84510	⑥ 86010	⑦ 87014
注文コード	メーカーコード	測定範囲	カラー数	カラーチャート	入数	価格
① 1506110	80014	0.0-14.0	4	0 / 1 / 2 / 3 / 4 / 5 / 6 / 7 / 8 / 9 / 10 / 11 / 12 / 13 / 14		
② 1506120	80060	0.0- 6.0	3	0.0 / 0.5 / 1.0 / 1.5 / 2.0 / 2.5 / 3.0 / 3.5 / 4.0 / 4.5 / 5.0 / 5.5 / 6.0		
③ 1506130	82090	2.0- 9.0	3	2.0 / 2.5 / 3.0 / 3.5 / 4.0 / 4.5 / 5.0 / 5.5 / 6.0 / 6.5 / 7.0 / 7.5 / 8.0 / 8.5 / 9.0		
④ 1506140	84070	4.0- 7.0	1	4.0 / 4.4 / 4.7 / 5.0 / 5.3 / 5.5 / 5.8 / 6.1 / 6.5 / 7.0	100 枚	¥3,100
⑤ 1506150	84510	4.5-10.0	3	4.5 / 5.0 / 5.5 / 6.0 / 6.5 / 7.0 / 7.5 / 8.0 / 8.5 / 9.0 / 9.5 / 10.0		
⑥ 1506160	86010	6.0-10.0	2	6.0 / 6.4 / 6.7 / 7.0 / 7.3 / 7.6 / 7.9 / 8.2 / 8.4 / 8.6 / 8.8 / 9.1 / 9.5 / 9.5 / 10.0		
⑦ 1506170	87014	7.0-14.0	3	7.0 / 7.5 / 8.0 / 8.5 / 9.0 / 9.5 / 10.0 / 10.5 / 11.0 / 11.5 / 12.0 / 12.5 / 13.0 / 13.5 / 14.0		

### ブックタイプ(100枚入)

注文コード	測定領域 (カラー単位)	価格	メーカーコード
1500000	pH1 ~ 12 (pH1)	¥600	165 / 1-12

### プラスチック ストリップ(100枚入)

注文コード	測定領域 (カラー単位)	メーカーコード
1506000	pH0.0 ~ 6.0 (pH0.5)	9200
1506010	pH5.0 ~ 9.0 (pH0.5)	9400
1506020	pH6.5 ~ 13.0 (pH0.5)	9600
1506030	pH5.5 ~ 8.0 (pH0.2 / 0.3 / 0.4)	9700
1506040	pH0 ~ 14 (pH1)	9800

価格:¥2,400

### ロールタイプ(5.5 mm × 4.57 m)

注文コード	測定領域 (カラー単位)	価格	メーカーコード
1501000	pH1 ~ 14 (pH1)	¥1,700	94
1501010	pH5.0 ~ 9.0 (pH0.5)	¥1,900	95
1501020	pH0.0 ~ 6.0 (pH0.5)	¥1,700	96
1501030	pH6.5 ~ 13.0 (pH0.5)	¥1,700	98
1501200	pH3.0 ~ 5.5 (pH0.5)	¥1,400	325
1501500	pH1 ~ 12 (pH1)	¥1,400	50
1502000	pH4.5 ~ 8.5 (pH0.5)	¥1,900	2210
1502200	pH5.5 ~ 8.0 (12色)	¥1,900	067

### ダブルタイプ (5.5 mm × 4.57 m × 2ロール)

注文コード	測定領域(カラー単位)	価格
1504100	pH1 ~ 12 (pH1)	¥2,800

メーカーコード 140

### pH ペンシル(1本)

注文コード	測定領域(カラー単位)	価格
1507000	pH0 ~ 13 (pH1)	¥3,600

メーカーコード P-12M

### ジャンボ ロール (12.7 mm × 15.2 m)

注文コード	測定領域 (カラー単位)	価格	メーカーコード
1503000	pH0 ~ 13 (pH1)	¥3,000	HJ-613

- 紙、木材、コンクリートなどの表面のpHが測定できます。表面を蒸留水または非イオン水で濡らしペンシルでマークします。15秒ほど待ってカラーを比較してpHを測定します。
- サンプルの量が非常に少ない場合にも使用できます。サンプルを垂らしその上にペンシルで線かXを書きカラーを比較するか、乾いた表面にペンシルで長めの線を引き何か所かにサンプルを垂らしてカラーを比較します。この場合にはガラスなどきれいで不活性な表面で行ってください。

# 消毒液用 試験紙

MICRO ESSENTIAL  
LABORATORY  
Hydriion pH and sanitizer test kits since 1972

## 塩素試験紙

CM-240



CH-1000

CM-240V



注文コード	測定領域(カラーチャート)	タイプ	価格	メーカーコード
<b>SAMPLE</b> 1510000	10-200ppm (10 / 25 / 50 / 100 / 200)	ロール 5.5 mm × 4.57 m (詰め替えロール付)	¥1,400	CM-240
<b>SAMPLE</b> 1510010	10-200ppm (10 / 25 / 50 / 100 / 200)	ペーパーストリップ 200 枚入	¥1,400	CM-240V
1510015	0-300ppm (0 / 25 / 50 / 100 / 200 / 300)	プラスチックストリップ 100 枚入	¥2,800	CH-300
1510020	0-1000ppm (0 / 50 / 100 / 250 / 500 / 800 / 1000)	プラスチックストリップ 100 枚入	¥3,400	CH-1000

## 過酢酸 (PAA) 試験紙 プラスチックストリップ

注文コード	測定領域(カラーチャート)	タイプ	価格	メーカーコード
1512500	0-160ppm (0 / 10 / 30 / 60 / 80 / 160)	50 枚入	¥3,100	PAA-160
1512600	0-2000ppm (0 / 250 / 500 / 1000 / 1500 / 2000)	50 枚入	¥6,600	PAA-2000



PPA-160



PPA-2000

## 過酸化水素 試験紙 プラスチックストリップ

注文コード	測定領域(カラーチャート)	タイプ	価格	メーカーコード
1512700	0-750ppm (0 / 100 / 250 / 500 / 750)	100 枚入	¥6,600	HP-750
1512710	0-5000ppm (0 / 500 / 1000 / 2000 / 3000 / 5000)	100 枚入	¥6,600	HP-5000
1512720	0-30000ppm (0 / 5000 / 10000 / 20000 / 30000)	100 枚入	¥6,600	HP-30000



HP-750



HP-5000



HP-30000

## 第四級アンモニウム試験紙

ディスペンサー入りロール  
5.5 mm × 4.57 m

注文コード	測定領域(カラーチャート)	タイプ	価格	メーカーコード
1511000	0-400ppm (0 / 100 / 200 / 300 / 400)	5.5mm × 4.57m	¥1,700	QT-10
1511040	0-500ppm (0 / 150 / 200 / 400 / 500)	5.5mm × 4.57m	¥1,900	QT-40
1511100	0-1000ppm (0 / 200 / 400 / 600 / 800 / 1000)	5.5mm × 4.57m	¥1,700	QC-1001



QT-10

## ヨウ素試験紙

ディスペンサー入りロール  
5.5 mm × 4.57 m

注文コード	測定領域(カラーチャート)	価格	メーカーコード
1512000	0-50ppm (0 / 12.5 / 25 / 50)	¥3,200	IL-250
1512100	0-225ppm (50 / 75 / 150 / 225)	¥1,500	IM-220

IL-250

ロール + 詰め替えロール + 試験管 (ケースつき)



IM-220

ロールのみ

## 水分検出試験紙

ディスペンサー入りロール  
5.5 mm × 4.57 m

- 非極性溶媒や表面、特にガンソリンに含まれる水分を検出するのに便利です。
- 水分を検出すると鮮やかなラベンダー色に変化します。

注文コード	価格	メーカーコード
<b>SAMPLE</b> 1513000	¥2,400	WF-130



WF-130

# ネクストテック 1-step DNA精製キット

nexttec

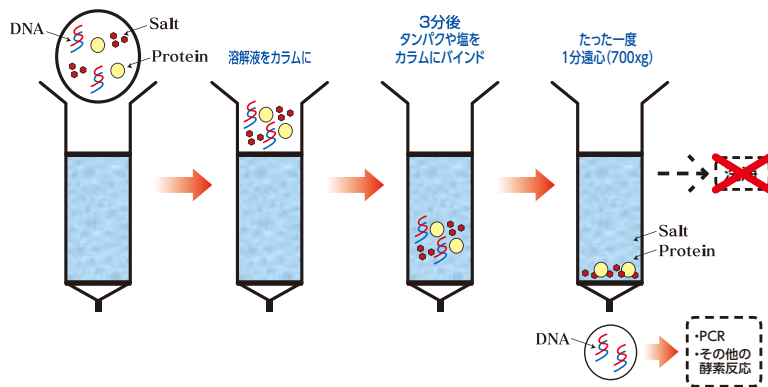

## クリーンカラム たった一度の遠心700xg

溶解後の精製時間 **4分** たった1度の遠心で **洗浄不要**  
PCRや酵素反応に使える **DNA精製**

ネクストテックDNA抽出システムにより、様々なサンプル（組織・細胞・植物・血液・バクテリアなど）からわずか4分でDNAの抽出が可能になります。従来とは逆の発想で、タンパクや阻害物質をカラムに吸着させます。DNAは結合せずにカラムを通過します。

- 精製の過程で、**700xg**の遠心がわずか**1回**しかありませんので、溶解後は一般的なキットの5分の1の時間で精製が可能です
- DNAのロスがほとんどありません
- チップや薬品の廃棄物を減らすことができます
- 多検体を扱う場合にも高価な機械が必要ありません

SAMPLE

注文コード	クリーンカラム	サンプル数	価格	メーカーコード
0635000		10	¥4,900	10N.010
0635010	組織・培養細胞のゲノムDNA	50	¥22,000	10N.050
0635020		50 × 5	¥100,000	10N.250
0635300		10	¥4,900	20N.010
0635310	バクテリアのゲノムDNA	50	¥22,000	20N.050
0635320		50 × 5	¥100,000	20N.250
0635900		10	¥4,900	47N.010
0635910	植物のゲノムDNA	50	¥22,000	47N.050
0635920		50 × 5	¥100,000	47N.250
0636200		10	¥4,900	50N.010
0636210	全血のゲノムDNA (~ 200µl)	50	¥22,000	50N.050
0636220		50 × 5	¥100,000	50N.250

上記価格には、クリーンカラム、溶解バッファー、プレップバッファー、コレクションチューブが含まれています。

## クリーンプレート96 たった1度の遠心またはバキューム

- **バキューム**を使用しても

**泡立ったり目詰まりを起こしません**

- PCR、リアルタイムPCR、シークエンシングなど、以降の行程に十分なDNAが抽出できます
- 廃棄物を大幅に削減します

注文コード	抽出・精製DNA	サンプル数	サンプル当たり	価格	メーカーコード
0635100		96 × 2	¥396	¥76,000	10N.902
0635110	組織・培養細胞のゲノムDNA	96 × 4	¥391	¥150,000	10N.904
0635120		96 × 24	¥389	¥894,000	10N.924
0635400		96 × 2	¥396	¥76,000	20N.902
0635410	バクテリアのゲノムDNA	96 × 4	¥391	¥150,000	20N.904
0635420		96 × 24	¥389	¥894,000	20N.924
0636000		96 × 2	¥396	¥76,000	47N.902
0636010	植物のゲノムDNA	96 × 4	¥391	¥150,000	47N.904
0636020		96 × 24	¥389	¥894,000	47N.924
0636300		96 × 2	¥396	¥76,000	50N.902
0636310	全血ゲノムDNA (マキシ) ~ 200 ul	96 × 4	¥391	¥150,000	50N.904
0636320		96 × 24	¥389	¥894,000	50N.924

上記価格には、クリーンプレート、溶解バッファー、プレップバッファー、コレクションプレートが含まれています。

## 株式会社 TOHO

〒132-0025 東京都江戸川区松江 1-1-13  
e-mail : sales@j-toho-kk.co.jp  
ホームページ : https://www.j-toho-kk.co.jp  
TEL.03-3654-6611(代表)  
FAX.03-3654-0294

お問い合わせは

※このカタログに掲載されている商品は専門知識をもって研究をされている研究者の方々を対象としており、これらの方々はその目的により相当の注意のもとに使用されるためのものです。必要な専門知識を有しない方には使用ができない場合があります。相当の危険が伴う場合があります。このような方は専門知識を有した方の適切な監督指導のもとにご使用ください。

※カタログ中の価格は令和6年3月現在のものと予告なく変更する場合があります。また価格には消費税は含まれておりません。

※大幅な為替変動などにより、キャンペーンを中止、もしくはキャンペーン価格を改訂させて頂く場合がございます。予めご了承下さい。

2024.3.37 K